

**MITSUBISHI  
ELECTRIC**  
AIR CONDITIONERS



# CENNÍK 2024/2025

klimatizácie / tepelné čerpadlá / rekuperácie

Cenník je platný do 31.3.2025  
Uvedené ceny sú cenníkové bez DPH



## O NÁS

Značka Mitsubishi Electric patrí medzi najvýznamnejších výrobcov klimatizačných a vetracích systémov na svete a už viac ako 85 rokov sa teší výbornej povesti. Vďaka dôkladnej a podrobnej znalosti potrieb zákazníkov môže ponúknuť rozsiahly sortiment najkvalitnejších produktov a technologických inovácií.

# OBSAH

## M-séria - Rezidenčné jednotky

Nástenné jednotky .....	8-13
Parapetné jednotky opláštené .....	14
Parapetné jednotky neopláštené .....	15
1-smerné kazetové jednotky .....	16
4-smerné kazetové jednotky .....	17
Kanálové jednotky .....	18
Multisplit jednotky .....	19-23

## Tepelné čerpadlá vzduch-vzduch

Hyperheating jednotky .....	24-33
-----------------------------	-------

## Mr.Slim - komerčné riešenia

Nástenné jednotky .....	37
Nerezové podstropné jednotky .....	37
Podstropné jednotky .....	38
Kazetové jednotky .....	39
Kanálové vysokotlaké jednotky .....	40
Kanálové jednotky .....	41
Multisplit jednotky .....	42

## Klimatizácie do serverovne

Nástenné jednotky MSY .....	44
Nástenné jednotky PKA .....	45
Podstropné jednotky PCA .....	46
Presná klimatizácia S-MEXT .....	47-48

## Kondenzačné jednotky k VZT

Vonkajšie jednotky a komunikačné rozhranie .....	49-51
--	-------

## Tepelné čerpadlá

Tepelné čerpadlá vzduch-voda .....	52-70
------------------------------------	-------

## Rekuperačné jednotky

Rezidenčné rekuperačné jednotky .....	72-73
Rekuperačné jednotky kanálové .....	74-75
Rekuperačné jednotky nástenné .....	76
Rekuperačné jednotky kanálové senzibilné .....	77
Výparníkové jednotky GUG .....	78
Čističky vzduchu .....	79-80

## Ďalšie technológie

VRF - priame chladenie .....	82
HVRF - hybridné VRF s chladivom R32 .....	83-84

## Climaveneta

Produkty Climaveneta .....	85
----------------------------	----

## Príslušenstvo

Príslušenstvo .....	86
---------------------	----

# Naše technológie

Vysoký komfort a nízka spotreba energie s ohľadom na životné prostredie

## Zaregistrujte sa a získajte 5-ročnú záruku

Mitsubishi Electric dbá na maximálnu kvalitu a spoľahlivosť svojich výrobkov. Preto ponúkame všetky jednotky z rady M-séria a Ecodan s 5-ročnou zárukou. Stačí sa zaregistrovať na <https://zaruka.vykuruj.sk/> a nahráť protokol. Registrácia je povinná pre tepelné čerpadlá.



## Rezidenčná rekuperácia

Mitsubishi Electric rozšírilo svoj sortiment o rezidenčnú rekuperáciu s vysokou filtráciou, extra tichou prevádzkou a mnohými inými funkciami. *Viac na strane 72.*



## Tepelné čerpadlo s chladivom Propán

Kompaktné tepelné čerpadlo PUZ-WZ, má už priamo vo vonkajšej jednotke zabudovaný výmenník chladivo/voda. Používa chladiivo Propán R290 a **dokáže vyrábať vodu s teplotou až 75°C.** *Viac informácií na strane 65.*



NOVINKA

## Multisplitové jednotky PUMY-SM

Novinkou roku 2024 sú multisplitové vonkajšie jednotky PUMY-SM s chladivom R32. Pomocou dvoch typov rozbočovačov dokáže napojiť až 8 vnútorných jednotiek rôzneho výkonu a typu. *Viac informácií na strane 22.*



NOVINKA

## Nová parapetná jednotka

Neopláštená parapetná jednotka SFZ-M je vhodná do zabudovania pod parapet. Je možnosť si zvoliť nasávanie zpredu, alebo zospodu jednotky. Je dodávaná spolu s integrovaným senzorom úniku chladiva. *Viac informácií na strane 15.*



NOVINKA

## Partnerská zóna - E-shop

Pripravili sme pre Vás partnerskú zónu na našej internetovej stránke [www.partners.vykuruj.sk](http://www.partners.vykuruj.sk). Po registrácii a aktivácii účtu budete môcť vidieť aktuálny stav na sklade a tiež **objednávať jednotky cez web.** Máte prístup k prospektom a katalógom, softwaru a technickým podkladom.



## Nástenné jednotky s vykurovaním do -30°C / Hyperheating séria

Vnútorné nástenné jednotky MSZ-RW umožňujú **vykurovanie až do -30°C** a majú 100%-ný výkon až do -25°C. Obsahujú vysokoúčinný plasma quad filter. *Viac informácií na strane 28.*



## PUZ - nová generácia tepelných čerpadiel

Nové vonkajšie jednotky a hydromoduly (E-generácia) pre systém vzduch-voda. Jednotky PUZ-SHWM majú 100%-ný výkon až do -15°C, umožňujú vykurovanie a chladenie a dokážu vyrábať vodu o teplote až 70°C. *Viac informácií na strane 62.*



NOVINKA

## Integrovaný Wi-Fi adaptér

Všetky nástenné jednotky z rady M-séria sú vybavené integrovaným Wi-Fi modulom pre vzdialené ovládanie prostredníctvom mobilu, alebo PC. Umožňuje ovládanie všetkých funkcií klimatizačnej jednotky.



## Prvý 2-trubkový Hybrid VRF s R32

Mitsubishi Electric ako prvý výrobca na trhu ponúka hybridný 2-trubkový VRF systém s chladivom R32, ktorý dokáže súčasne chladieť aj vykurovať. Rekuperácia tepla sa odzrkadľuje aj na vysokej energetickej efektívnosti a nízkych nákladoch na prevádzku. *Viac informácií na strane 82.*

HYBRID  
CITY MULTI

NOVINKA

## Hybridný multisplit PXZ

Novinkou roku 2024 sú hybridné multisplitové vonkajšie jednotky s označením PXZ. Umožňujú kombináciu až 4 vnútorných jednotiek vzduch-vzduch rôzneho typu a 1 hydromodulu na výrobu TUV a vykurovanie. *Viac informácií na strane 61.*



## Vonkajšie jednotky s chladivom CO<sub>2</sub>

Kompaktné vonkajšie jednotky s chladivom CO<sub>2</sub> dokážu vyrábať **teplú vodu až s teplotou 90°C**. Jednotky QAHV majú uzavretý chladivový okruh a z jednotky ide priamo vodné potrubie. Bez potreby inštalácie chladivového potrubia sa tak celá inštalácia zjednodušuje. *Viac informácií na strane 70.*



NOVINKA

## Dotácia na tepelné čerpadlá až 4370€

Naše tepelné čerpadlá vzduch-voda sú registrované v programe na poskytovanie dotácií Zelená domácnostiam. Môžete tak získať štátnu dotáciu až do výšky 4370,- Eur v závislosti od výkonu vonkajšej jednotky. *Viac informácií na našej stránke [www.vykuruj.sk](http://www.vykuruj.sk)*



Zelená domácnostiam

## Nástenné jednotky MSZ-FT

Nástenné jednotky MSZ-FT vykujú až do vonkajšej teploty -25°C. Štandardne sú vybavené V-blocking filtrom, ktorý ničí vírusy, baktérie, plesne a alergény. Majú integrované ovládanie cez Wi-Fi. *Viac informácií na strane 27.*



NOVINKA

## Nástenné jednotky MSZ-AY15/20

Nástupca jednotiek MSZ-AP. Jednotka má hlučnosť iba 18dB(A). Štandardne je vybavená V-blocking filtrom, ktorý ničí vírusy, baktérie, plesne a alergény. Má integrované ovládanie cez Wi-Fi. *Viac informácií na strane 9.*



## Nerezové jednotky pre kuchyne PCA-M HA

V ponuke máme aj špeciálne nerezové jednotky PCA-M HA s olejovým filtrom, ktoré sú určené pre kuchyne. Ponúkajú jednoduché čistenie. *Viac informácií na strane 37.*



Najžiadanejšie jednotky z nášho sortimentu

# Zvýhodnené sety

## Set 1 - Split nástenná prémiová jednotka

Typ zariadenia	Výkon chladenie/kúrenie [kW]	Rozmery ŠxHxV [mm]
Vonkajšia splitová jednotka		
<b>MUZ-EF35VG - Vonkajšia jednotka</b>	3,5/4,0	800x285x550
<b>MSZ-EF35VGKW - Vnútná jednotka</b>	3,5/4,0	885x195x299

Cena za set [Eur]

1 695,-



## Set 2 / Multisplit s 2 nástennými jednotkami

Typ zariadenia	Výkon chladenie/kúrenie [kW]	Rozmery ŠxHxV [mm]
Vonkajšia multisplitová jednotka		
<b>MXZ-2F42VF - Vonkajšia jednotka</b>	4,2/4,5	800x285x550
<b>MSZ-AY25VGK - Vnútná jednotka</b>	2,5/3,2	798x245x299
<b>MSZ-AY25VGK - Vnútná jednotka</b>	2,5/3,2	798x245x299

Cena za set [Eur]

2 192,-



## Set 3 / Multisplit vonkajšia jednotka

Typ zariadenia	Výkon chladenie/kúrenie [kW]	Rozmery ŠxHxV [mm]
Vonkajšia multisplitová jednotka		
<b>MXZ-3F54VF - Vonkajšia jednotka</b>	5,4/7,0	840x330x710

Cena za set [Eur]

2 035,-



## Set 4 Tepelné čerpadlo vzduch-voda

Typ zariadenia	Výkon vykurovanie [kW]	Integrovaný zásobník TUV [L]	Rozmery ŠxHxV [mm]
Tepelné čerpadlo vzduch-voda			
<b>SUZ-SWM60VA2</b>	6,0	-	840x330x880
<b>EHST20D-YM9D</b>	-	200	1600x680x595

Cena za set [Eur]

8 924,-



## Set 5 Tepelné čerpadlo vzduch-voda

Typ zariadenia	Výkon vykurovanie [kW]	Integrovaný zásobník TUV [L]	Rozmery ŠxHxV [mm]
Tepelné čerpadlo vzduch-voda			
<b>PUD-SWM100YAA</b>	10,0	-	840x330x880
<b>EHSD-YM9D</b>	-	-	800x360x530

Cena za set [Eur]

8 877,-





M-séria

# MSZ HR

## Nástenná jednotka ECONOMY

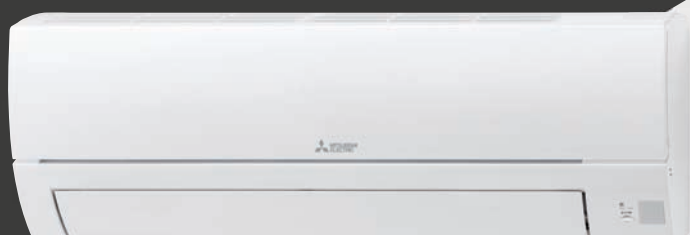

NOVINKA

### Zabudovaný Wi-Fi adaptér

Vnútrotná jednotka je vybavená Wi-Fi adaptérom, všetky jej funkcie môžete ovládať na diaľku cez aplikáciu prostredníctvom smartphonu, PC, alebo tabletu.



### Externý plazmový filter - MAC-100FT

Externý plazmový filter vzduchu Plasma Quad Connect je účinný proti SARS-CoV-2, vírusom, baktériám, jemným časticiam PM2,5 a prachu. Voliteľné príslušenstvo.

Cena: 158,- Eur

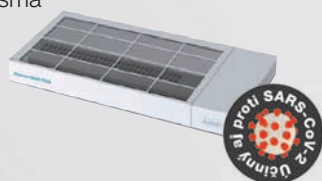

### Úspora nákladov

Vďaka inverterovej technológii dokáže jednotka plynulo riadiť otáčky kompresora v závislosti na momentálnej požiadavke výkonu. Zariadenie má tak dlhšiu životnosť a menšiu spotrebu energie. Všetky jednotky z rady MSZ-HR dosahujú energetickú triedu A++ v chladení a A+ v kúrení.

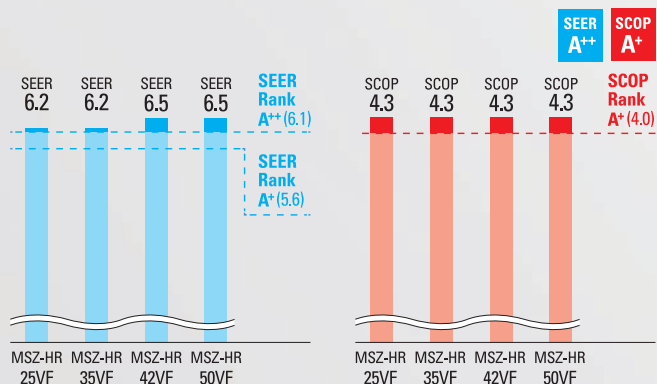

Zelená domácnostiam

Typ zariadenia Vnútrotná jednotka Vonkajšia jednotka	Výkon chladenie / kúrenie [kW]	Energetická trieda chladenie / kúrenie	Rozmery jednotky [mm]	Hlučnosť jednotky [dB(A)]	Cena jednotková [Eur]	Cena za komplet [Eur]
MSZ-HR25VFK + IR ovládač MUZ-HR25VF	2,5/3,15	A++/A+	280x838x228	21-43	313,-	890,-
MSZ-HR35VFK + IR ovládač MUZ-HR35VF	3,4/3,6	A++/A+	280x838x228	22-46	362,-	1 011,-
MSZ-HR50VFK + IR ovládač MUZ-HR50VF	5,0/5,4	A++/A+	280x838x228	28-45	458,-	1 306,-
			550x800x285	50	848,-	

Jednotky MSZ-HR je možné použiť iba v splitovom zapojení



# MSZ AY

Nástenná jednotka KOMPAKT

## Vykurovanie do -20°C

Oproti predchádzajúcemu modelu sa zvýšil operačný rozsah pre vykurovanie štandardne až do vonkajšej teploty do -20°C.

## Povrchová úprava Dual Barrier Coating

Povrchová úprava zabraňuje tvorbe prachu a nečistôt na výparníku a taktiež zvyšuje energetickú efektívnosť. Materiálom Dual Barrier je okrem výparníka pokrytý aj ventilátor a vodorovné a zvislé lamely lopatiek. Celý prúd vzduchu vnútornej jednotky je preto udržiavaný čistý po celý rok.

### 1 Výparník

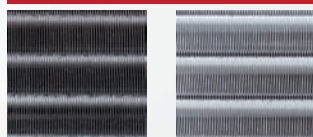

Bez povrchovej úpravy Dual Barrier (po 10.rokoch)

S povrchovou úpravou Dual Barrier Coating

### 2 Ventilátor

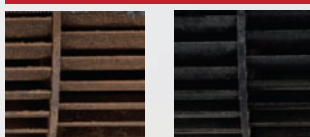

Bez povrchovej úpravy Dual Barrier (po 10.rokoch)

S povrchovou úpravou Dual Barrier Coating

## Integrovaný plazmový filter

Jednotky MSZ-AY je možné dodať aj vo verzii s integrovaným plazmovým filtrom. Majú označenie MSZ-AYxxVGKP. Cena a dostupnosť na vyžiadanie.



## Hlučnosť iba 18dB

Jednotka ma nízku hlučnosť - iba 18dB. Pri používaní tak nie je takmer vôbec počuť.

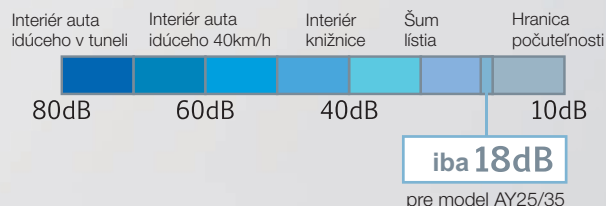

Zelená domácnostiam

Typ zariadenia Vnútorná jednotka Vonkajšia jednotka	Výkon chladenie / kúrenie [kW]	Energetická trieda chladenie / kúrenie	Rozmery jednotky [mm]	Hlučnosť jednotky [dB(A)]	Cena jednotková [Eur]	Cena za komplet [Eur]
MSZ-AY15VGK + IR ovládač iba k Multisplitom str. 20/27	1,5/1,7	-	760x199x250	21-35	430,-	430,-
MSZ-AY20VGK + IR ovládač MUZ-AY20VG	2,0/2,2	A+++/A+	760x199x250 800x285x550	21-35 47	433,- 777,-	1 210,-
MSZ-AY25VGK + IR ovládač MUZ-AY25VG	2,5/3,2	A+++/A++	798x245x299 800x285x550	18-42 47	449,- 894,-	1 343,-
MSZ-AY35VGK + IR ovládač MUZ-AY35VG	3,5/4,0	A+++/A++	798x245x299 800x285x550	18-42 49	518,- 1029,-	1 547,-
MSZ-AY42VGK + IR ovládač MUZ-AY42VG	4,2/5,2	A++/A++	798x245x299 800x285x550	21-42 50	597,- 1040,-	1 637,-
MSZ-AY50VGK + IR ovládač MUZ-AY50VG	5,0/5,5	A++/A++	798x245x299 800x285x714	28-44 52	661,- 1095,-	1 756,-
MSZ-AP60VGK + IR ovládač MUZ-AP60VG	6,1/6,8	A++/A++	1100x238x325 800x285x714	29/48 56	805,- 1183,-	1 988,-
MSZ-AP71VGK + IR ovládač MUZ-AP71VG	7,1/8,1	A++/A+	1100x238x325 840x330x880	30/49 56	940,- 1500,-	2 440,-

Ceny jednotiek MSZ-AYxxVGKP s integrovaným plazmovým filtrom sú dostupné na vyžiadanie

# MSZ EF

Dizajnová nástenná jednotka



## Možnosť ovládania aj cez Wi-Fi

Jednotka je štandardne vybavená Wi-Fi adaptérom. Všetky jej funkcie môžete ovládať na diaľku cez aplikáciu prostredníctvom smartphonu, PC, alebo tabletu.



## Externý plazmový filter - MAC-100FT

Externý plazmový filter vzduchu Plasma Quad Connect je účinný proti SARS-CoV-2, vírusom, baktériám, jemným časticiam PM2,5 a prachu. Voliteľné príslušenstvo.

Cena: 158,- Eur

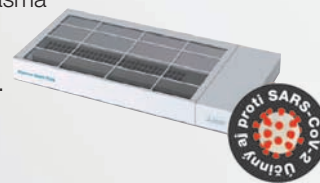

## V-blocking Filter

V-Blocking Filter s antivírusovým účinkom ničí 99% vírusov a iných škodlivín ako sú baktérie, plesne a alergény. Dvojvrstvový filter s netkanou textíliou a elektrostatickým filtrom dokáže zo vzduchu efektívne odstrániť a zachytiť drobné častice. Je súčasťou jednotky.



## Ocenenie za dizajn

Naša dizajnová jednotka získala ocenenie za symbiózu technológie na úsporu energetických nákladov a minimalistického elegantného dizajnu.



## Nízka hlučnosť

Jednotky sú počas celej prevádzky takmer nepočuteľné. Pri jednotkách MSZ-EF18/22/25 je hladina akustického tlaku v režime chladenia iba 19dB(A).

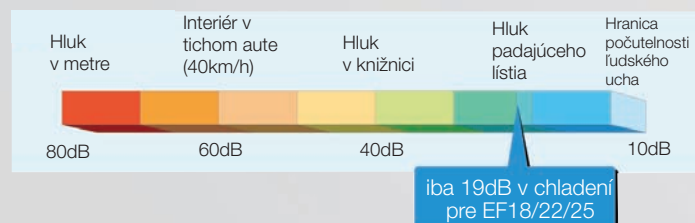

- Týždenný časovač
- Možnosť ovládania cez Wi-Fi - zabudované
- Filter s časticami striebra
- Silent mode - tichý nočný režim
- Možnosť napojiť na VRF cez LEV kit
- Automatický reštart pri výpadku prúdu
- Možnosť zvoliť nástenný ovládač
- Autodiagnostika poruchy

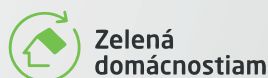

Typ zariadenia Vnútorná jednotka Vonkajšia jednotka	Výkon chladenie / kúrenie [kW]	Energetická trieda chladenie / kúrenie	Rozmery jednotky [mm]	Hlučnosť jednotky [dB(A)]	Cena jednotková [Eur]	Cena za komplet [Eur]
MSZ-EF18VGKB + IR ovládač iba k Multisplitom str. 20/27	1,8/3,3	-	885x195x299	19-36	483,-	483,-
MSZ-EF25VGKB + IR ovládač MUZ-EF25VG	2,5/3,2	A+++/A++	885x195x299 800x285x550	21-36 47	623,- 1001,-	1 624,-
MSZ-EF35VGKB + IR ovládač MUZ-EF35VG	3,5/4,0	A+++/A++	885x195x299 800x285x550	21-36 49	734,- 1174,-	1 908,-
MSZ-EF42VGKB + IR ovládač MUZ-EF42VG	4,2/5,4	A++/A++	885x195x299 800x285x550	28-39 50	817,- 1263,-	2 080,-
MSZ-EF50VGKB + IR ovládač MUZ-EF50VG	5,0/5,8	A++/A+	885x195x299 800x285x714	30-40 52	936,- 1344,-	2 280,-

- Týždenný časovač
- Možnosť ovládania cez Wi-Fi - zabudované
- Filter s časticami striebra
- Silent mode - tichý nočný režim
- Možnosť napojiť na VRF cez LEV kit
- Automatický reštart pri výpadku prúdu
- Možnosť zvoliť nástenný ovládač
- Autodiagnostika poruchy

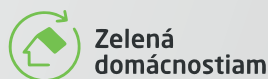

Typ zariadenia Vnútorná jednotka Vonkajšia jednotka	Výkon chladenie / kúrenie [kW]	Energetická trieda chladenie / kúrenie	Rozmery jednotky [mm]	Hlučnosť jednotky [dB(A)]	Cena jednotková [Eur]	Cena za komplet [Eur]
MSZ-EF18VGKW + IR ovládač iba k Multisplitom str. 20/27	1,8/3,3	-	885x195x299	19-36	483,-	483,-
MSZ-EF25VGKW + IR ovládač MUZ-EF25VG	2,5/3,2	A+++/A++	885x195x299 800x285x550	21-36 47	593,- 1001,-	1 594,-
MSZ-EF35VGKW + IR ovládač MUZ-EF35VG	3,5/4,0	A+++/A++	885x195x299 800x285x550	21-36 49	545,- 1150,-	1 695,-
MSZ-EF42VGKW + IR ovládač MUZ-EF42VG	4,2/5,4	A++/A++	885x195x299 800x285x550	28-39 50	817,- 1263,-	2 080,-
MSZ-EF50VGKW + IR ovládač MUZ-EF50VG	5,0/5,8	A++/A+	885x195x299 800x285x714	30-40 52	936,- 1344,-	2 280,-

- Týždenný časovač
- Možnosť ovládania cez Wi-Fi - zabudované
- Filter s časticami striebra
- Silent mode - tichý nočný režim
- Možnosť napojiť na VRF cez LEV kit
- Automatický reštart pri výpadku prúdu
- Možnosť zvoliť nástenný ovládač
- Autodiagnostika poruchy

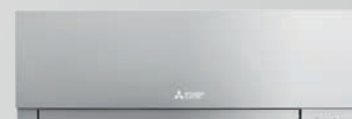
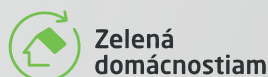

Typ zariadenia Vnútorná jednotka Vonkajšia jednotka	Výkon chladenie / kúrenie [kW]	Energetická trieda chladenie / kúrenie	Rozmery jednotky [mm]	Hlučnosť jednotky [dB(A)]	Cena jednotková [Eur]	Cena za komplet [Eur]
MSZ-EF18VGKS + IR ovládač iba k Multisplitom str. 20/27	1,8/3,3	-	885x195x299	19-36	523,-	523,-
MSZ-EF25VGKS + IR ovládač MUZ-EF25VG	2,5/3,2	A+++/A++	885x195x299 800x285x550	21-36 47	623,- 1001,-	1 624,-
MSZ-EF35VGKS + IR ovládač MUZ-EF35VG	3,5/4,0	A+++/A++	885x195x299 800x285x550	21-36 49	780,- 1174,-	1 954,-
MSZ-EF42VGKS + IR ovládač MUZ-EF42VG	4,2/5,4	A++/A++	885x195x299 800x285x550	28-39 50	877,- 1263,-	2 140,-
MSZ-EF50VGKS + IR ovládač MUZ-EF50VG	5,0/5,8	A++/A+	885x195x299 800x285x714	30-40 52	987,- 1344,-	2 331,-

# MSZ LN

Prémiová nástenná jednotka



Jednotka MSZ-LN si získala zákazníkov modernými líniami, špeciálnou povrchovou úpravou a dizajnovým riešením. Vďaka štyrom farebným prevedeniam - prírodnej bielej, perleťovej bielej, onyxovo čiernej a rubínovo červenej farby jednotka zapadne do každého interiéru.

## Hyperheating - vykurovanie až do $-25^{\circ}\text{C}$

Jednotky z tejto rady dokážu efektívne vykurovať až do extrémne nízkych teplôt ako je  $-25^{\circ}\text{C}$ . Jednotky s touto funkciou sú označené VGHZ. *Viac na strane 26.*



## Vysokoefektívny filter

Externý plazmový filter vzduchu Plasma Quad Connect je účinný proti **SARS-CoV-2**, vírusom, baktériám, jemným časticiam PM<sub>2,5</sub> a prachu. **Je štandardne zabudovaný v jednotke.**



## 3D i-see senzor

3D i-see senzor je vysoko presný snímač, ktorý môže detekovať prítomnosť človeka na základe teplotných rozdielov v miestnosti. Týmto môže upraviť výkon jednotky na základe nastavených požiadaviek.

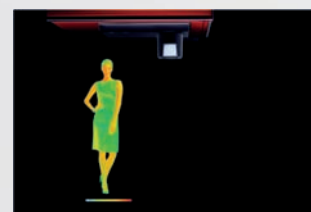

## Dvojitá výfuková lamela - 2 vzduchové prúdy

Jednotka má horizontálne aj vertikálne nastavenie lamiel. Vďaka 3D i-see senzoru si môžete nastaviť priame alebo nepriame ofukovanie.



**Jednotky vo farebnom prevedení perleťovo biela, čierna a rubínovo červená**

- 3D senzor na detekciu ľudí
- Týždenný časovač
- Možnosť ovládania cez Wi-Fi - zabudované
- Plasma Quad Filter
- Silent mode - tichý nočný režim
- Horizontálne aj vertikálne nastavenie lamiel
- Možnosť napojiť na VRF cez LEV kit
- Automatický reštart pri výpadku prúdu
- Možnosť zvoliť nástenný ovládač
- Autodiagnostika poruchy



Typ zariadenia Vnútrotná jednotka Vonkajšia jednotka	Výkon chladenie / kúrenie [kW]	Energetická trieda chladenie / kúrenie	Rozmery jednotky [mm]	Hlučnosť jednotky [dB(A)]	Cena jednotková [Eur]	Cena za komplet [Eur]
<b>MSZ-LN18VG2V/B/R* + IR ovládač</b> iba k Multisplitom str. 20/27	1,8/3,3	-/-	890x233x307	19-36	749,-	<b>749,-</b>
<b>MSZ-LN25VG2V/B/R* + IR ovládač</b> <b>MUZ-LN25VG2</b>	2,5/3,2	A+++/A+++	890x233x307 800x285x550	19-36 46	836,- 1390,-	<b>2 226,-</b>
<b>MSZ-LN35VG2V/B/R* + IR ovládač</b> <b>MUZ-LN35VG2</b>	3,5/4,0	A+++/A+++	890x233x307 800x285x550	19-36 49	1026,- 1713,-	<b>2 739,-</b>
<b>MSZ-LN50VG2V/B/R* + IR ovládač</b> <b>MUZ-LN50VG2</b>	5,0/6,0	A+++/A++	890x233x307 800x285x714	27-39 51	1384,- 1785,-	<b>3 169,-</b>
<b>MSZ-LN60VG2V/B/R* + IR ovládač</b> <b>MUZ-LN60VG</b>	6,1/6,8	A++/A++	890x233x307 840x330x880	29-45 55	1515,- 1963,-	<b>3 478,-</b>

\* Farbu zariadenia určuje posledné písmeno v názve zariadenia nasledovne: V- perleťovo biela, B- čierna, R-rubínovo červená

**Jednotky vo farebnom prevedení prírodná biela**

- 3D senzor na detekciu ľudí
- Týždenný časovač
- Možnosť ovládania cez Wi-Fi - zabudované
- Plasma Quad Filter
- Silent mode - tichý nočný režim
- Horizontálne aj vertikálne nastavenie lamiel
- Možnosť napojiť na VRF cez LEV kit
- Automatický reštart pri výpadku prúdu
- Možnosť zvoliť nástenný ovládač
- Autodiagnostika poruchy



Typ zariadenia Vnútrotná jednotka Vonkajšia jednotka	Výkon chladenie / kúrenie [kW]	Energetická trieda chladenie / kúrenie	Rozmery jednotky [mm]	Hlučnosť jednotky [dB(A)]	Cena jednotková [Eur]	Cena za komplet [Eur]
<b>MSZ-LN18VG2W + IR ovládač</b> iba k Multisplitom str. 20/27	1,8/3,3	-/-	890x233x307	19-36	640,-	<b>640,-</b>
<b>MSZ-LN25VG2W + IR ovládač</b> <b>MUZ-LN25VG2</b>	2,5/3,2	A+++/A+++	890x233x307 800x285x550	19-36 46	715,- 1390,-	<b>2 105,-</b>
<b>MSZ-LN35VG2W + IR ovládač</b> <b>MUZ-LN35VG2</b>	3,5/4,0	A+++/A+++	890x233x307 800x285x550	19-36 49	852,- 1713,-	<b>2 565,-</b>
<b>MSZ-LN50VG2W + IR ovládač</b> <b>MUZ-LN50VG2</b>	5,0/6,0	A+++/A++	890x233x307 800x285x714	27-39 51	1159,- 1785,-	<b>2 944,-</b>
<b>MSZ-LN60VG2W + IR ovládač</b> <b>MUZ-LN60VG</b>	6,1/6,8	A++/A++	890x233x307 840x330x880	29-45 55	1288,- 1963,-	<b>3 251,-</b>

# MFZ

## Parapetné jednotky



### Integrovaný senzor úniku chladiva

Jednotka je vybavená integrovaným senzorom úniku chladiva. V prípade úniku chladiva dá jednotka signál prostredníctvom diódy, alebo na ovládači.



### Optimálna distribúcia vzduchu

Komfortná teplota v miestnosti je dosahovaná pomocou optimálnej distribúcie vzduchu.



Vo vykurovacom režime je vzduch distribuovaný v dvoch smeroch. Teplý vzduch tak ostáva pri podlahe a vaše nohy už nikdy nebudú skrehnuté.



\*Smer výfuku na podlahu sa dá nastaviť aj v režime chladenia

S multifunkčnou lamelou je možné pohodlne nastaviť prúdenie vzduchu. Pomocou dvoch lopatiek je vzduch usmernený buď dohora, alebo dospodu miestnosti.

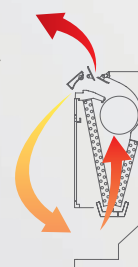

Zelená domácnostiam

Typ zariadenia	Výkon chladenie / kúrenie [kW]	Energetická trieda chladenie / kúrenie	Hlučnosť jednotky [dB(A)]	Rozmery jednotky [mm]	Cena jednotková [Eur]	Cena za komplet [Eur]
Vnútorná jednotka						
Vonkajšia jednotka						
<b>MFZ-KT25VG + IR ovládač</b>	2,5/3,2	A++/A+	19-37	750x215x600	1461,-	<b>2 472,-</b>
<b>SUZ-M25VA</b>			45	800x285x550	1011,-	
<b>MFZ-KT35VG + IR ovládač</b>	3,5/4,0	A++/A+	19-37	750x215x600	1538,-	<b>2 778,-</b>
<b>SUZ-M35VA</b>			48	800x285x550	1240,-	
<b>MFZ-KT50VG + IR ovládač</b>	4,6/5,0	A++/A+	28-44	750x215x600	1605,-	<b>3 027,-</b>
<b>SUZ-M50VA</b>			48	800x285x714	1422,-	
<b>MFZ-KT60VG + IR ovládač</b>	6,0/7,1	A++/A+	28-47	750x215x600	1795,-	<b>3 409,-</b>
<b>SUZ-M60VA</b>			49	800x285x714	1614,-	

\* jednotky sa vyrábajú aj vo verzii hyperheating - viac na strane 30.

# SFZ

## Parapetné neopláštené jednotky

### Diskrétna klimatizácia

Parapetné jednotky SFZ je možné vďaka ich neopláštenému prevedeniu takmer neviditeľne zakomponovať do každej miestnosti. Klimatizovaný vzduch je do miestnosti distribuovaný pomocou štandardných vzduchotechnických prvkov.

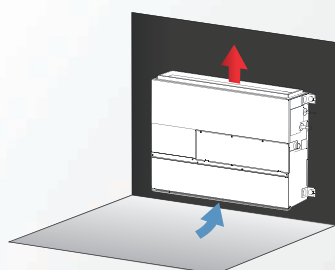

Nasávanie zospodu - upevnenie o stenu

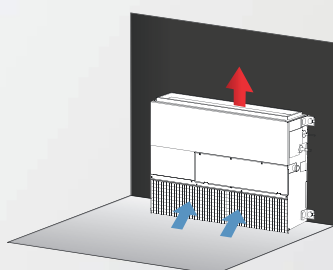

Nasávanie spredu - umožňuje umiestnenie priamo na podlahu

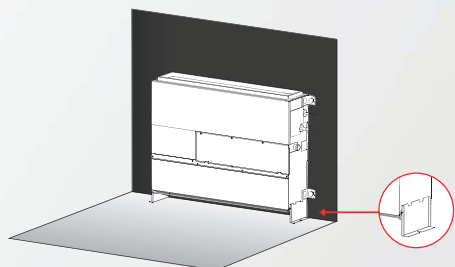

Nasávanie zospodu - využitie pätičky pre postavenie priamo na podlahu



### Statický tlak až 60 Pa

Vďaka výkonnému ventilátoru je možné dosiahnuť statický tlak až 60 Pa. Je možné nastaviť 4 úrovne vonkajšieho statického tlaku od 0-25-40-60 Pa.

### Možnosť ovládania aj cez Wi-Fi

Ak je vnútorná jednotka vybavená voliteľným Wi-Fi adaptérom MAC-587IF, môžete všetky jej funkcie ovládať na diaľku cez aplikáciu prostredníctvom smartphone, PC, alebo tabletu.

**Cena: 104,- Eur**

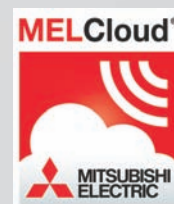

### Dve možnosti nasávania vzduchu

Jednotka má dve možnosti nasávania vzduchu. Prvý spôsob je nasávanie zospodu jednotky a druhý spôsob je nasávanie vzduchu spredu.

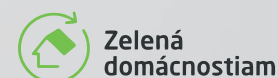

Zelená domácnostiam

Typ zariadenia Vnútorná jednotka Vonkajšia jednotka	Výkon chladenie / kúrenie [kW]	Energetická trieda chladenie / kúrenie	Rozmery jednotky [mm]	Hlučnosť jednotky [dB(A)]	Cena jednotková [Eur]	Cena za komplet [Eur]
SFZ-M25VA + nástenný ovládač SUZ-M25VA	2,5/3,2	A++/A+	700x615x200 800x285x550	25-35 45	1320,- 1011,-	2 331,-
SFZ-M35VA + nástenný ovládač SUZ-M35VA	3,5/4,1	A++/A+	900x615x200 800x285x550	25-33 48	1474,- 1240,-	2 714,-
SFZ-M50VA + nástenný ovládač SUZ-M50VA	5,0/6,0	A++/A+	900x615x200 800x285x714	29-36 48	1681,- 1422,-	3 103,-
SFZ-M60VA + nástenný ovládač SUZ-M60VA	6,1/7,0	A++/A+	1100x615x200 840x330x880	30-39 49	1835,- 1614,-	3 449,-
SFZ-M71VA + nástenný ovládač SUZ-M71VA	7,1/8,0	A++/A+	1100x615x200 840x330x880	30-42 49	1858,- 1816,-	3 674,-

# MLZ

## 1-smerné kazetové jednotky



### Nízka jednotka so zabudovaným čerpadlom

Jednotka má výšku iba 185 mm. Hodí sa tak aj do nízkyh podhládov. Navyše má zabudované čerpadlo kondenzátu a nepotrebuje servisný otvor.

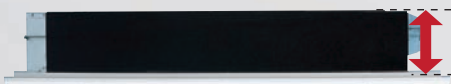

Výška iba  
185 mm



### Automatická kontrola výfukovej lamely

Možnosť nastavenia horizontálneho a vertikálneho výfukovania vzduchu, ktoré umožňuje optimálne rozmiestnenie ochladeného alebo ohriateho vzduchu v priestore.

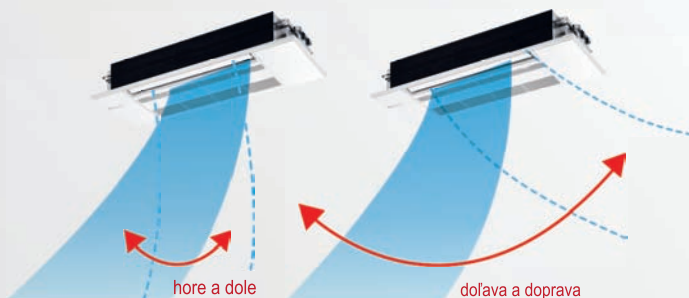

### Coanda efekt - Horizontálna distribúcia vzduchu

S **coanda efektom** - horizontálne vyfukovanie, dosiahnete maximálne pohodlie bez pocitu ofukovania. Vzduch je vyfukovaný tesne pod stropom - zabraňuje tak pocitu prievanu.

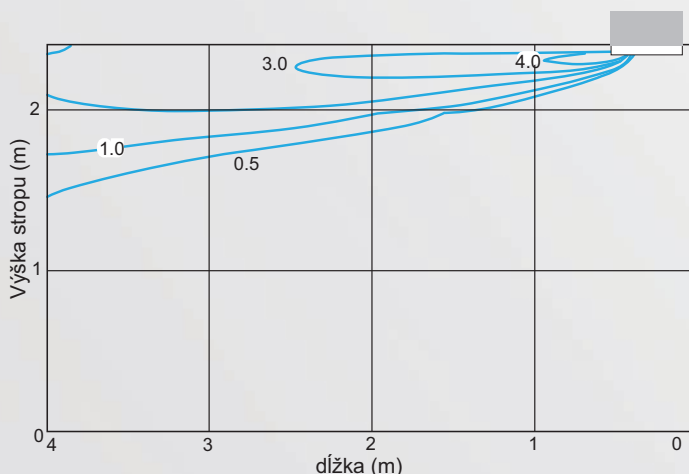

Zelená domácnostiam

Typ zariadenia Vnútná jednotka Vonkajšia jednotka	Výkon chladenie / kúrenie [kW]	Energetická trieda chladenie / kúrenie	Rozmery jednotky [mm]	Cena jednotková [Eur]	Cena za komplet [Eur]
MLZ-KP25VF + dekoračný panel s IR ovládačom SUZ-M25VA	2,5/3,2	A++/A+	1102x360x185 800x285x550	1258,- 1011,-	2 269,-
MLZ-KP35VF + dekoračný panel s IR ovládačom SUZ-M35VA	3,5/4,1	A++/A++	1102x360x185 800x285x550	1414,- 1240,-	2 654,-
MLZ-KP50VF + dekoračný panel s IR ovládačom SUZ-M50VA	5,0/6,0	A++/A+	1102x360x185 800x285x714	1642,- 1422,-	3 064,-

Dekoračný panel má označenie MLP-444



# SLZ

## 4-smerné kazetové jednotky

### Coanda efekt

S Coanda efektom dosiahnete maximálne pohodlie bez pocitu ofukovania. Vzduch je vyfukovaný tesne pod stropom - zabraňuje tak pocitu prievanu.

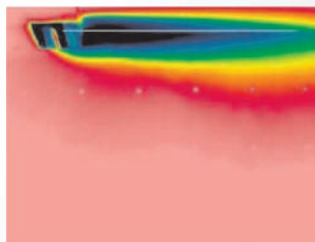

horizontálna distribúcia vzduchu

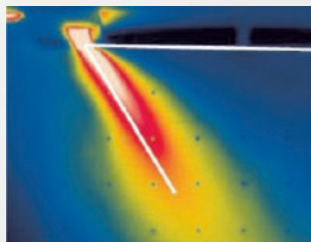

vertikálna distribúcia vzduchu



### 3D senzor

S 3D senzorom PAC-SF1ME môžete rozšíriť funkcie kazetovej jednotky o automatické ovládanie lamiel na základe pohybu a prítomnosti osôb a rozloženia teploty v miestnosti.

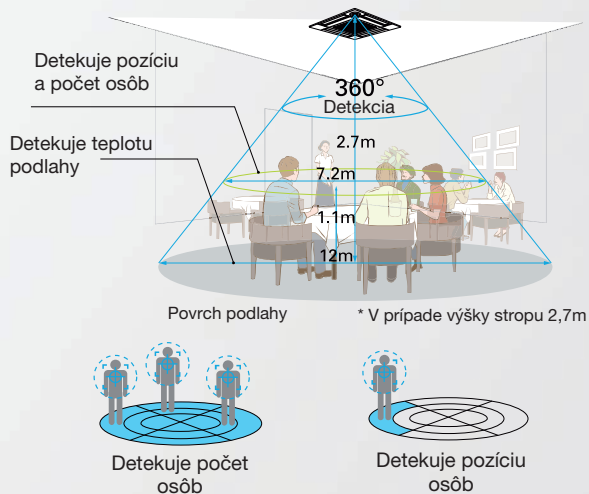

### 3D-senzor na detekciu osôb

3D senzor dokáže zistiť prítomnosť ľudí v miestnosti a dokáže určiť aj ich počet a tomu prispôbiť prevádzku jednotky. Jednotka na základe obsadenosti miestnosti zvýši, alebo prípadne zníži teplotu. (voliteľné príslušenstvo - PAC-SF1ME).



### Patentovaný 3D turbo ventilátor

Vďaka patentovanému 3D turbo ventilátoru so špeciálnym tvarom lamiel je jednotka omnoho tichšia.

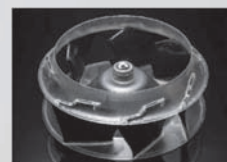

Typ zariadenia Vnútorná jednotka Vonkajšia jednotka	Výkon chladenie / kúrenie [kW]	Energetická trieda chladenie / kúrenie	Rozmery jednotky [mm]	Cena jednotková [Eur]	Cena za komplet [Eur]
SLZ-M15FA + dekoračný panel s IR ovládačom iba k Multisplitom str.21 + Hyperheating str.31	1,5/1,7	-	570x570x245	861,-*	861,-*
SLZ-M25FA + dekoračný panel s IR ovládačom SUZ-M25VA	2,5/3,2	A++/A+	570x570x245 800x285x550	894,-* 1011,-	1 905,-*
SLZ-M35FA + dekoračný panel s IR ovládačom SUZ-M35VA	3,5/4,0	A++/A+	570x570x245 800x285x550	1038,-* 1240,-	2 278,-*
SLZ-M50FA + dekoračný panel s IR ovládačom SUZ-M50VA	4,6/5,0	A++/A+	570x570x245 800x285x714	1211,-* 1422,-	2 633,-*
SLZ-M60FA + dekoračný panel s IR ovládačom SUZ-M60VA	5,7/6,4	A++/A+	570x570x245 840x330x880	1313,-* 1614,-	2 927,-*
Dekoračný panel s IR ovládačom - SLP-2FALM (už v cene setu)	-	-	625x625x10	275,-	275,-
Dekoračný panel s nástenným ovládačom - SLP-2FA + PAR-41MAA (voliteľné)	-	-	625x625x10	424,-	424,-
PAC-SF1ME / 3D I-see senzor	-	-	-	150,-	150,-

\* v cene jednotky je už zarátaný dekoračný panel SLP-2FALM, ktorý obsahuje IR (infrá) ovládač

# SEZ

## Kanálové jednotky



### Viac možností rýchlosti ventilátora a statického tlaku

Pre uplatnenie v rôznych aplikáciách sú dostupné 3 rýchlosti ventilátora (Nízke-Stredné-Vysoké) a 4 hodnoty statického tlaku (5-15-35-50 Pa). Kvôli použitiu v menších miestnostiach bola najmenšia hodnota statického tlaku upravená na 5 Pa.

### Prívod čerstvého vzduchu

Pomocou kanálových jednotiek je možné privádzať do miestnosti čerstvý vzduch o celkovom množstve cca 20% z celkového privádzaného objemu vzduchu.

### Ekologické chladivo R32

Jednotky pracujú s ekologickým chladivom R32, ktoré má malý vplyv na globálne otepľovanie. Prevádzka jednotky je tak ekologickejšia.

**R32**



### Inštalácia v podhláde

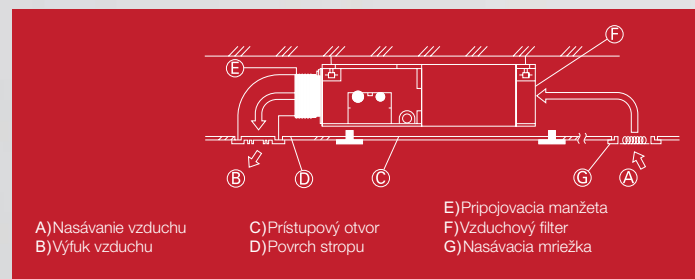

**Zelená domácnostiam**

Typ zariadenia Vnútorná jednotka Vonkajšia jednotka	Výkon chladenie / kúrenie [kW]	Energetická trieda chladenie / kúrenie	Rozmery jednotky [mm]	Hlučnosť jednotky [dB(A)]	Cena jednotková [Eur]	Cena za komplet [Eur]
SEZ-M25DA + nástenný ovládač SUZ-M25VA	2,5/2,9	A/A	790x700x200 800x285x550	22-29 45	1055,- 1011,-	2 066,-
SEZ-M35DA + nástenný ovládač SUZ-M35VA	3,5/4,2	A+/A+	990x700x200 800x285x550	23-33 48	1086,- 1240,-	2 326,-
SEZ-M50DA + nástenný ovládač SUZ-M50VA	5,0/6,0	A+/A+	990x700x200 800x285x714	29-36 48	1239,- 1422,-	2 661,-
SEZ-M60DA + nástenný ovládač SUZ-M60VA	6,1/7,4	A/A+	1190x700x200 840x330x880	29-37 49	1439,- 1614,-	3 053,-
SEZ-M71DA + nástenný ovládač SUZ-M71VA	7,1/8,0	A/A	1190x700x200 840x330x880	29-39 49	1730,- 1816,-	3 546,-



# Multiplicity

# MXZ / PXZ / PUMY

## Multisplitové jednotky



### Príklad zapojenia jednotiek MXZ

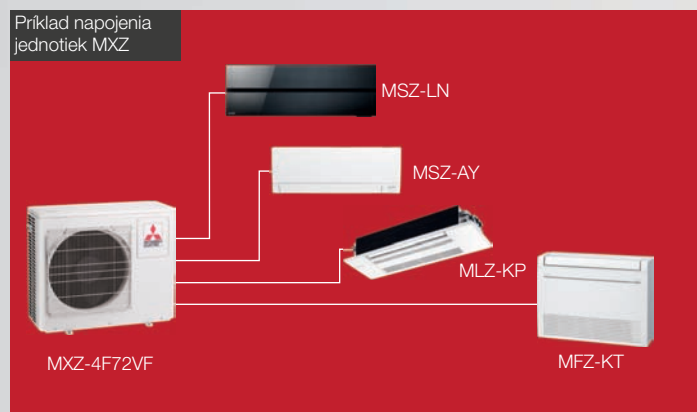

### Hybridné multisplity PXZ

Novinkou roku 2024 sú hybridné multisplitové vonkajšie jednotky s označením PXZ. Umožňujú napojenie 3 až 4 vnútorných klimatizačných jednotiek z rady M-séria a 1 hydromodulu na výrobu TUV. Vyrába sa vo výkone 6,8kW a 7,8kW.

Viac info na strane 61.

NOVINKA



### PUMY-SM s chladivom R32

Novinkou roku 2024 sú multisplitové vonkajšie jednotky PUMY-SM s chladivom R32. Pomocou dvoch typov rozbočovačov dokáže napojiť až 8 vnútorných jednotiek rôzneho výkonu a typu.

NOVINKA



### Jednotky MXZ-F predplnené chladivom

Všetky vonkajšie jednotky s chladivom R32 sú už predplnené na celkovú možnú dĺžku potrubia. V prípade inštalácie už nie je potrebné doplniť žiadne chladivo. Jedná sa o jednotky s označením MXZ-F.

R32

### Príklad zapojenia jednotiek PXZ

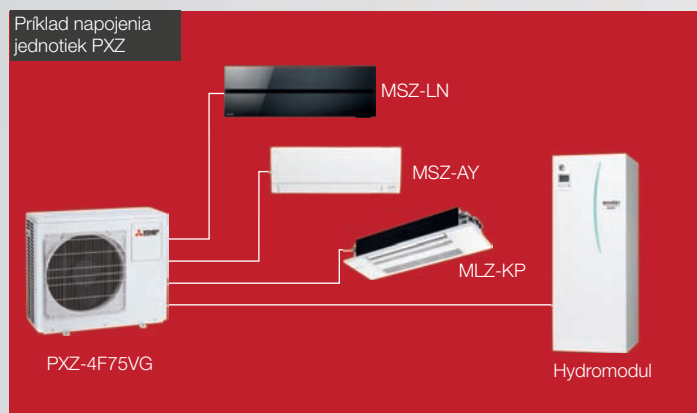

### Príklad zapojenia jednotiek PUMY



## MXZ

### VONKAJŠIA MULTISPLITOVÁ JEDNOTKA



Zelená domácnostiam

R32

- Autoreštart pri výpadku prúdu
- Vykurovanie až do -15°C
- Autodiagnostika poruchy
- Zimná regulácia - chladenie pri nízkej teplote
- Predplnené chladivom R32 na celkovú dĺžku
- Energeticky úsporná inverterová technológia
- Reuse piping - možnosť použiť staré Cu potrubie
- Možnosť ovládať cez Wi-Fi

Typ zariadenia Vonkajšia multisplitová jednotka	Výkon chladenie/kúrenie [kW]	Max. počet pripoj. vnút. jednotiek [ks]	Maximálne pripojenie jednotiek *	Rozmery jednotky [mm]	Cena za jednotku [Eur]
MXZ-2F42VF	4,2/4,5	2	60	800x285x550	1 539,-
MXZ-2F53VF	5,3/6,4	2	75	800x285x550	1 982,-
MXZ-3F54VF	5,4/7,0	3	105	840x330x710	2 035,-
MXZ-3F68VF	6,8/8,6	3	120	840x330x710	2 391,-
MXZ-4F72VF	7,2/8,6	4	125	840x330x710	2 810,-
MXZ-4F80VF	8,0/8,8	4	145	840x330x710	3 469,-
MXZ-5F102VF	10,2/10,5	5	170	950x330x796	4 523,-
MXZ-6F120VF	12,2/14,0	6	180	950x330x1048	5 467,-



## PXZ

### VONKAJŠIA HYBRIDNÁ MULTISPLITOVÁ JEDNOTKA



Zelená domácnostiam

R32

- Kombinácia klimatizácie, výroby TUV a teplovodného vykurovania
- Napojenie 3 až 4 klimatizačných jednotiek
- Vykurovanie až do -20°C
- Energetická trieda A++
- Energeticky úsporná inverterová technológia
- Malé množstvo chladiva - iba 2,4 kg
- Možnosť ovládať cez Wi-Fi

Typ zariadenia Vonkajšia multisplitová jednotka	Výkon kúrenie [kW]	Výkon chladenie [kW]	Max. počet pripoj. vnút. jednotiek [ks]	Max. počet pripoj. hydromodulov	Rozmery jednotky [mm]	Cena za jednotku [Eur]
PXZ-4F75VG	7,5	9,4*	3	1	840x330x710	3 905,-
PXZ-5F85VG	8,5	10,8*	4	1	950x330x796	5 670,-



NOVINKA

\* Maximálny celkový chladiaci výkon pripojených vnútorných klimatizačných jednotiek. Systém nepodporuje vodné chladenie. Viac informácií na strane 61.

#### \* Maximálne pripojenie jednotiek

Ako zvoliť správne vonkajšiu jednotku MXZ?

#### Príklad:

Rodinný dom - 4 miestnosti  
 Potreba chladu: 2,5 / 2,5 / 3,5 / 3,5 kW  
 Použité jednotky:  
 Nástenné jednotky MSZ-AP / Kasetové jednotky SLZ-M

Miestnosť č. 1	2,5 kW / nástenná	MSZ-AP25VG
Miestnosť č. 2	2,5 kW / kasetová	SLZ-M25VF
Miestnosť č. 3	3,5 kW / nástenná	MSZ-AP35VG
Miestnosť č. 4	3,5 kW / kasetová	SLZ-M35VF

Suma 120

Podľa súčtu výkonových čísel vnútorných jednotiek, ktoré je 120 by sme zvolili vonkajšiu jednotku MXZ-4F72VF. Podporuje napojenie až do 4 vnútorných jednotiek a má maximálne pripojenie jednotiek so súčtom výkonových čísel až do 125.

**NOVINKA**

## PUMY-SM MINI VRF

VONKAJŠIA MULTISPLITOVÁ JEDNOTKA - napojenie až do 8 vnútorných jednotiek

**R32**

- Dĺžka Cu potrubia dokopy až 150m
- Autoreštart pri výpadku prúdu
- Vykurovanie až do -20°C
- Autodiagnostika poruchy
- Zimná regulácia - chladenie pri nízkej teplote
- Napojenie až 8 vnútorných jednotiek cez rozbočovače
- Predplnené chladivom R32
- Energeticky úsporná inverterová technológia
- Reuse piping - možnosť použiť staré Cu potrubie
- Možnosť ovládať cez Wi-Fi

Typ zariadenia Vonkajšia multisplitová jednotka	Výkon chladenie / kúrenie [kW]	Počet pripojiteľných vnút. jednotiek [ks]	Maximálne výkon pripoj. jednotiek	Rozmery jednotky [mm]	Cena za jednotku [Eur]
PUMY-SM112YKM	12,5/14,0	8	16,2	1050x370x981	5 694,-
PUMY-SM125YKM	14,0/16,0	8	18,2	1050x370x981	6 080,-
PUMY-SM140YKM	15,5/17,5	8	20,2	1050x370x981	7 094,-
PAC-MMK40BC - rozb.		4	-	450x280x170	1 181,-
PAC-MMK60BC - rozb.		6	-	450x280x170	2 046,-



PAC-MMK60 PAC-MMK40

## PUMY-SP MINI VRF

VONKAJŠIA MULTISPLITOVÁ JEDNOTKA

**R410A**

- Dĺžka Cu potrubia dokopy až 120m
- Autoreštart pri výpadku prúdu
- Vykurovanie až do -20°C
- Autodiagnostika poruchy
- Zimná regulácia - chladenie pri nízkej teplote
- Napojenie až 8 vnútorných jednotiek cez rozbočovače
- Predplnené chladivom R410
- Energeticky úsporná inverterová technológia
- Reuse piping - možnosť použiť staré Cu potrubie
- Možnosť ovládať cez Wi-Fi

Typ zariadenia Vonkajšia multisplitová jednotka	Výkon chladenie / kúrenie [kW]	Max. počet pripoj. vnút. jednotiek [ks]	Maximálny výkon pripoj. jednotiek	Rozmery jednotky [mm]	Cena za jednotku [Eur]
PUMY-SP112YKM	12,5/14,0	8	16,2	1050x370x981	5 482,-
PUMY-SP125YKM	14,0/16,0	8	18,2	1050x370x981	5 936,-
PUMY-SP140YKM	15,5/16,5	8	20,2	1050x370x981	6 934,-
PAC-MK34BC - rozboč.		3	-	450x280x170	833,-
PAC-MK54BC - rozboč.		5	-	450x280x170	1 021,-



PAC-MK54 PAC-MK34

## PUMY-P

VONKAJŠIA MULTISPLITOVÁ JEDNOTKA - napojenie až do 8 vnútorných jednotiek

**R410A**

- Dĺžka Cu potrubia dokopy až 150m
- Autoreštart pri výpadku prúdu
- Vykurovanie až do -20°C
- Autodiagnostika poruchy
- Zimná regulácia - chladenie pri nízkej teplote
- Napojenie až 8 vnútorných jednotiek cez rozbočovače
- Predplnené chladivom R410A
- Energeticky úsporná inverterová technológia
- Reuse piping - možnosť použiť staré Cu potrubie
- Možnosť ovládať cez Wi-Fi

Typ zariadenia Vonkajšia multisplitová jednotka	Výkon chladenie / kúrenie [kW]	Počet pripojiteľných vnút. jednotiek [ks]	Maximálne výkon pripoj. jednotiek	Rozmery jednotky [mm]	Cena za jednotku [Eur]
PUMY-P112YKM	12,5/14,0	8	16,2	1050x360x1338	5 989,-
PUMY-P125YKM	14,0/16,0	8	18,2	1050x360x1338	6 625,-
PUMY-P140YKM	15,5/16,5	8	20,2	1050x360x1338	7 616,-
PUMY-P200YKM	22,4/25,0	8	29,1	1050x360x1338	7 683,-
PAC-MK34BC - rozboč.		3	-	450x280x170	833,-
PAC-MK54BC - rozboč.		5	-	450x280x170	1 021,-

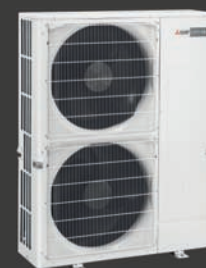

PAC-MK54 PAC-MK34

## Vnútorne jednotky pripojiteľné k multisplitom

Typ vonkajšej jednotky	Nástenné jednotky	Parapetné jednotky	Kazetové jednotky	Kanálové jednotky	Podstropné jednotky
Pre 2 až 8 vnútorných jednotiek <b>PUMY-P140YKM</b> <b>PUMY-SP140YKM</b> <b>PUMY-SM140YKM</b>	MSZ-LN18/25/35/50VG2 MSZ-EF18/25/35/42/50 MSZ-AY15/20/25/35/42/50 MSZ-AP60/71	MFZ-KJ25/35/50	MLZ-KP25/35/50 SLZ-M25/35/50 PLA-(Z)M35/50/60/71	SEZ-M25/35/60/71 PEAD-M50/60/71/100	PCA-M35/50/60/71 PCA-M100
Pre 2 až 8 vnútorných jednotiek <b>PUMY-P125YKM</b> <b>PUMY-SP125YKM</b> <b>PUMY-SM125YKM</b>	MSZ-LN18/25/35/50VG2 MSZ-EF18/25/35/42/50 MSZ-AY15/20/25/35/42/50 MSZ-AP60/71	MFZ-KJ25/35/50	MLZ-KP25/35/50 SLZ-M25/35/50 PLA-(Z)M35/50/60/71	SEZ-M25/35/50/60/71 PEAD-M50/60/71/100	PCA-M35/50/60/71 PCA-M100
Pre 2 až 8 vnútorných jednotiek <b>PUMY-P112YKM</b> <b>PUMY-SP112YKM</b> <b>PUMY-SM112YKM</b>	MSZ-LN18/25/35/50VG2 MSZ-EF18/25/35/42/50 MSZ-AY15/20/25/35/42/50 MSZ-AP60/71	MFZ-KJ25/35/50	MLZ-KP25/35/50 SLZ-M25/35/50 PLA-(Z)M35/50/60/71	SEZ-M25/35/50/60/71 PEAD-M50/60/71/100	PCA-M35/50/60/71 PCA-M100
Pre 5 až 6 vnútorné jednotky <b>MXZ-5F102V</b> <b>MXZ-6F120VF</b>	MSZ-LN18/25/35/50VG2 MSZ-EF18/25/35/42/50 MSZ-AY15/20/25/35/42/50 MSZ-AP60/71	MFZ-KT25/35/50 SFZ-M25/35/50/60/71	MLZ-KP25/35/50 SLZ-M15/25/35/50	SEZ-M25/35/50/60/71 PEAD-M35/50/60/71	-
Pre 2 až 4 vnútorné jednotky <b>MXZ-4F72VF</b> <b>MXZ-4F80VF</b>	MSZ-LN18/25/35/50VG2 MSZ-EF18/25/35/42/50 MSZ-AY15/20/25/35/42/50 MSZ-AP60	MFZ-KT25/35/50	MLZ-KP25/35/50 SLZ-M15/25/35/50	SEZ-M25/35/50/60 PEAD-M35/50	PCA-M50/60
Pre 2 až 3 vnútorné jednotky <b>MXZ-3F68VF</b>	MSZ-LN18/25/35/50VG2 MSZ-EF18/25/35/42/50 MSZ-AY15/20/25/35/42/50 MSZ-AP60	MFZ-KT25/35/50	MLZ-KP25/35/50 SLZ-M15/25/35/50	SEZ-M25/35/50/60 PEAD-M35/50	PCA-M50/60
Pre 2 až 3 vnútorné jednotky <b>MXZ-3F54VF</b>	MSZ-LN18/25/35/50VG2 MSZ-EF18/25/35/42/50 MSZ-AY15/20/25/35/42/50 MSZ-AP60	MFZ-KT25/35/50	MLZ-KP25/35/50 SLZ-M15/25/35/50	SEZ-M25/35/50/60 PEAD-M35/50	PCA-M50/60
Do 2 vnútorných jednotiek <b>MXZ-2F53VF</b>	MSZ-LN18/25/35/50VG2 MSZ-EF18/25/35/42/50 MSZ-AY15/20/25/35/42/50	MFZ-KT25/35	MLZ-KP25/35 SLZ-M15/25/35	SEZ-M25/35	-
Do 2 vnútorných jednotiek <b>MXZ-2F42VF</b>	MSZ-LN18/25/35VG2 MSZ-EF18/25/35 MSZ-AY15/20/25/35	MFZ-KT25/35	MLZ-KP25/35 SLZ-M15/25/35	SEZ-M25*/35	-
Pre 3 vnútorné jednotky a 1 hydromodul <b>PXZ-4F75VG</b>	MSZ-LN18/25/35/50VG2 MSZ-EF18/25/35/42/50 MSZ-AY15/20/25/35/42/50 MSZ-AP60	MFZ-KT25/35/50	MLZ-KP25/35/50	SEZ-M25/35/50/60 PEAD-M50/60/71	PCA-M50/60
Pre 4 vnútorné jednotky a 1 hydromodul <b>PXZ-5F85VG</b>	MSZ-LN18/25/35/50VG2 MSZ-EF18/25/35/42/50 MSZ-AY15/20/25/35/42/50 MSZ-AP60/71	MFZ-KT25/35/50	MLZ-KP25/35/50	SEZ-M25/35/50/60/71 PEAD-M50/60/71	-

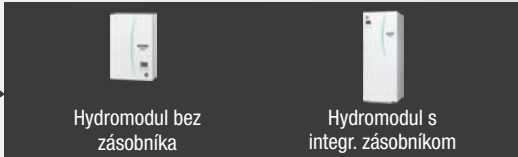

Hydromodul bez zásobníka      Hydromodul s integ. zásobníkom

EHSD      EHST20/30D  
ERSD      ERST20/30D

Jednotka SEZ-M25VA nejde pripojiť k MXZ-2F/3F/4F ak výkon pripojených vnútorných jednotiek zodpovedá 100% výkonu vonkajšej jednotky.

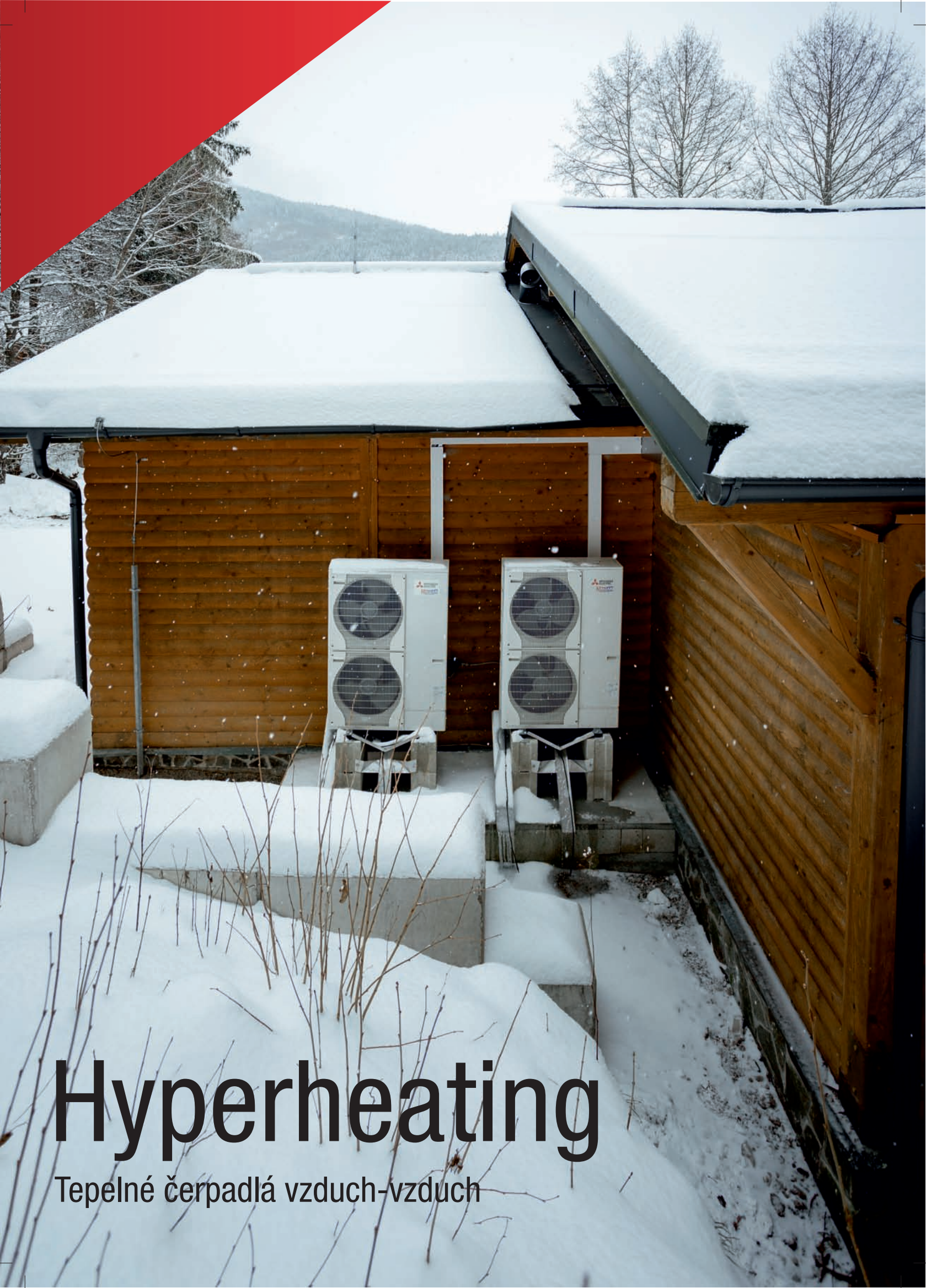

# Hyperheating

Tepelné čerpadlá vzduch-vzduch



# Hyperheating

Jednotky s technológiou Hyperheating,  
plnohodnotné vykurovanie tepelnými  
čerpadlami vzduch-vzduch

## Získajte energiu zo vzduchu

Celý systém sa skladá z vonkajšej jednotky, ktorá odčerpáva energiu z vonkajšieho vzduchu a jednej alebo niekoľkých vnútorných jednotiek, ktoré vyfukujú teplý alebo chladný vzduch podľa požiadavky. **Pri potrebe zhruba 1kW elektrickej energie dokážu vyprodukovať do interiéru až 5 kW tepla.** Elektrickú energiu využívajú len na pohon kompresora a riadenia. Použitie pre **víkendové chaty, rodinné a bytové domy, kostoly, sklady, prevádzky, školy, športové haly a pod.**



## Technológia Hyperheating s vykurovaním až do -30°C



Jednotky s technológiou Hyperheating umožňujú prevádzku **do vonkajšej teploty -15°C so 100%-ným výkonom** (pri jednotkách MSZ-RW až do -25°C). Garantujeme prevádzku **až do vonkajšej teploty -30°C**. Tieto jednotky sa vyrábajú ako splitové aj ako multisplitové systémy. Sú vhodné pre celoročné vykurovanie objektov. Majú vysokú energetickú efektívnosť.

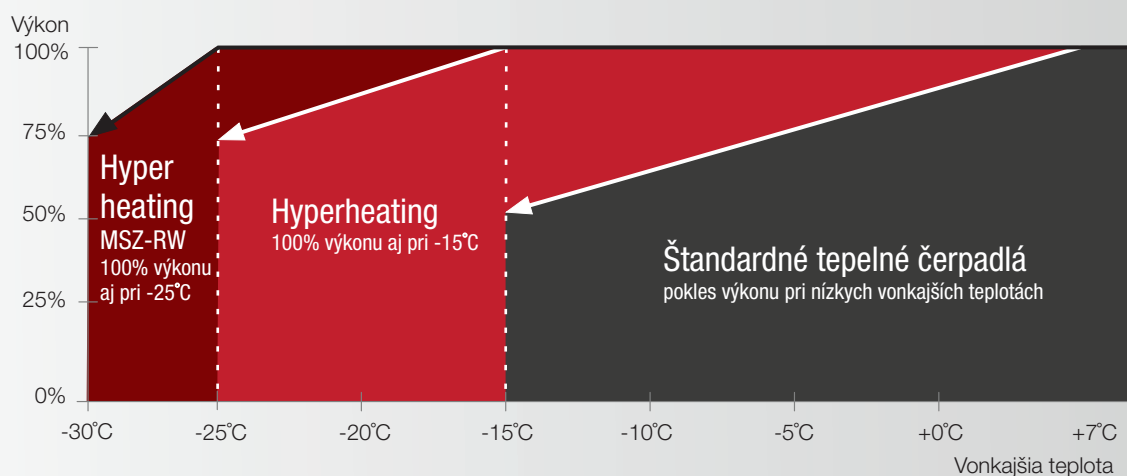

## Dotácia na jednotky Hyperheating

Jednotky z rady hyperheating (tepelné čerpadlá vzduch-vzduch) sú registrované v programe na poskytovanie dotácií Zelená domácnostiam. Môžete tak získať štátnu dotáciu až do výšky 4370,- Eur v závislosti od výkonu vonkajšej jednotky. Viac informácií na stránke [www.vykuruj.sk](http://www.vykuruj.sk)



## Splitové aj multisplitové zapojenie

Tepelné čerpadlá vzduch-vzduch ponúkajú flexibilné možnosti zapojenia. Je možné zapojiť jednu vnútornú jednotku na jednu vonkajšiu kondenzačnú jednotku - v takom prípade sa jedná o splitové zapojenie. V prípade ak máte viacero miestností je ideálne riešenie zvoliť multisplitový systém - v takom prípade sa na jednu vonkajšiu kondenzačnú jednotku napojí viacero vnútorných jednotiek. Tie môžu byť rôzneho výkonu a typu.

Splitové zapojenie

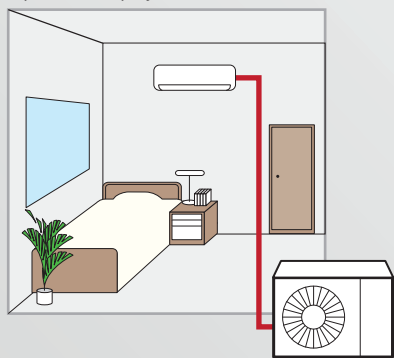

Multisplitové zapojenie

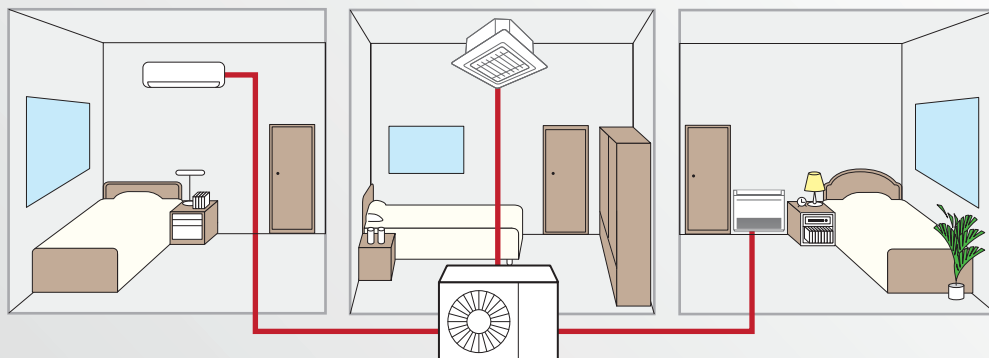

## Ohrev kondenznej vaničky v cene jednotky

Vonkajšie jednotky Hyperheating majú zabudovaný ohrev a odvod kondenzátu ako štandard. Majú optimalizované odmravovanie.



Jednotka bez protimrazovej ochrany

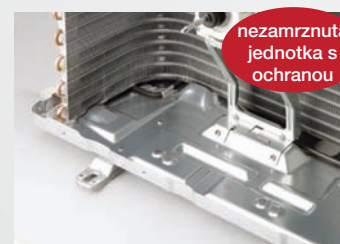

Jednotka vybavená protimrazovou ochranou

## Prehľad zariadení

Hyperheating		Zubadan		Multiplit
Vonkajšie jednotky	Vnútorné jednotky	Vonkajšie jednotky	Vnútorné jednotky	Vonkajšie jednotky
 MUZ-KW25/35VGHZ MUZ-LN25.35VGHZ MUZ-FT2525VHGZ   MUZ-LN50VGHZ MUFZ-KW50/60VGHZ	 MSZ-FT25/35/50VG   MSZ-RW25/35/50VG   MSZ-LN25/35/50VG(W/V/R/B)   MFZ-KW25/35/50/60VG	 PKA-M50/60KAL   PUHZ-SHW112/140YHA	 PLA-M50/60EA   PEAD-M50/60JA	 MXZ-4F3VFHZ   MXZ-2F53VFHZ



# MSZ-FT

## Nástenná jednotka Hyperheating ŠTANDARD

### V-blocking Filter

V-Blocking Filter s antivírusovým účinkom zadrží až 99% vírusov a iných škodlivín ako sú baktérie, plesne a alergény. Dvojvrstvový filter s netkanou textíliou a elektrostatickým filtrom dokáže zo vzduchu efektívne odstrániť a zachytiť drobné častice. Je súčasťou jednotky.



Vírus

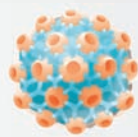

Baktéria



Pleseň



Alergén

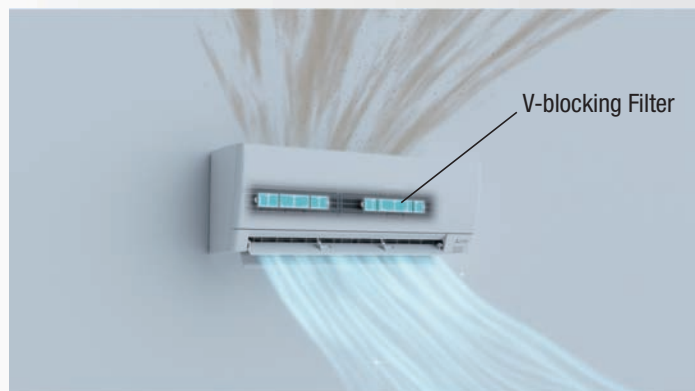

### Funkcia nočného režimu

Po aktivácii funkcie nočného režimu na diaľkovom ovládači sa aktivujú nasledovné nastavenia:

- LED na vnútornej jednotke signalizujúca režim sa stlmí
- Hlučnosť vonkajšej jednotky sa zníži o 3dB
- Na ovládači sa vypne funkcia pípania pri zmene nastavení



### Kompatibilná s Google Home a Amazon Alexa

Jednotku je možné ovládať hlasom prostredníctvom Google Home alebo Amazon Alexa.



Zelená domácnostiam

Typ zariadenia Vnútorná jednotka Vonkajšia jednotka	Výkon kúrenie/chladenie [kW]	Energetická trieda kúrenie/chladenie	Hlučnosť jednotky [dB(A)]	Rozmery jednotky [mm]	Cena jednotková [Eur]	Cena za komplet [Eur]
<b>MSZ-FT25VGK + IR ovládač</b> <b>MUZ-FT25VGHZ</b>	3,2/2,5	A++/A+++	19-46 46	838x280x295 880x285x550	483,- 1208,-	<b>1 691,-</b>
<b>MSZ-FT35VGK + IR ovládač</b> <b>MUZ-FT35VGHZ</b>	4,0/3,5	A++/A+++	19-47 49	838x280x295 800x285x714	538,- 1380,-	<b>1 918,-</b>
<b>MSZ-FT50VGK + IR ovládač</b> <b>MUZ-FT50VGHZ</b>	5,0/5,0	A+/A++	28/48 51	838x280x295 800x285x714	768,- 1921,-	<b>2 689,-</b>

# MSZ RW

## Nástená jednotka Hyperheating PREMIUM



### Vykurovanie až do -30°C

Jednotka patrí medzi naše top zariadenia, dokáže poskytovať **100%-ný vykurovací výkon až do vonkajšej teploty -25°C**. Vykuruje až do vonkajšej teploty -30°C.

### Kratšia doba odmrazovania

Séria RW s technológiou detekcie námrazy umožňuje zabezpečiť maximálnu nepretržitú prevádzku vykurovania až 150 minút s menej častými cyklami odmrazovania, čím sa dlhodobo udržiava príjemné vnútorné prostredie.

### Jednotky testované v Nórsku

Mitsubishi Electric testovalo jednotky MSZ-RW na niekoľkých chladných miestach v Nórsku a dosiahli veľkú spokojnosť používateľov s dostatočným objemom vzduchu a vynikajúcim vykurovacím výkonom. Výsledok testu potvrdil, že séria RW poskytuje stabilnú teplotu v interiéri aj pri extrémne nízkych vonkajších teplotách.

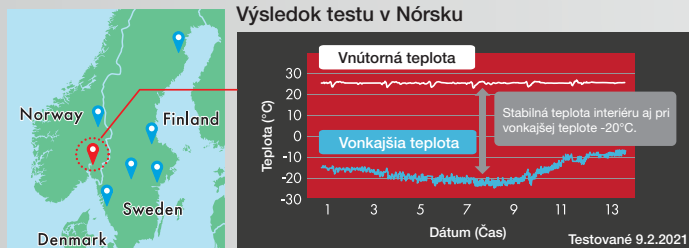

### Nastavenie výfuku vzduchu v 4-smeroch

Jednotka má horizontálne aj vertikálne nastavenie lamiel. Vďaka 3D i-see senzoru si môžete nastaviť priame alebo nepriame ofukovanie.



### 3D i-see senzor

3D i-see senzor je vysoko presný snímač, ktorý môže detekovať prítomnosť človeka na základe teplotných rozdielov v miestnosti. Týmto môže upraviť výkon jednotky na základe nastavených požiadaviek.

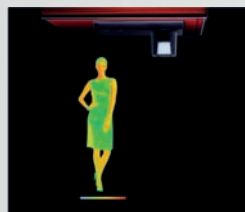

### Vysokoefektívny filter Plasma Quad

Externý plazmový filter vzduchu Plasma Quad Connect je účinný proti **SARS-CoV-2**, vírusom, baktériám, jemným časticiam PM2,5 a prachu.



Zelená domácnostiam

Typ zariadenia Vnútorná jednotka Vonkajšia jednotka	Výkon kúrenie/chladenie [kW]	Energetická trieda kúrenie/chladenie	Hlučnosť jednotky [dB(A)]	Rozmery jednotky [mm]	Cena jednotková [Eur]	Cena za komplet [Eur]
MSZ-RW25VG + IR ovládač MUZ-RW25VGHZ	3,2/2,5	A+++/A+++	19-41 49	998x247x305 800x285x714	688,- 1870,-	2 558,-
MSZ-RW35VG + IR ovládač MUZ-RW35VGHZ	4,0/3,5	A+++/A+++	19-42 50	998x247x305 800x285x714	783,- 2003,-	2 786,-
MSZ-RW50VG + IR ovládač MUZ-RW50VGHZ	6,0/5,0	A++/A++	25-46 54	998x247x305 800x285x714	1180,- 2289,-	3 469,-



# MSZ LN

## Nástenná jednotka Hyperheating DIZAJN PREMIUM



Nástenné jednotky Hyperheating DIZAJN PREMIUM majú 100%-ný výkon do vonkajšej teploty  $-15^{\circ}\text{C}$ . Dokážu vykurovať až do vonkajšej teploty  $-25^{\circ}\text{C}$ . Viac informácií o ďalších funkciách na strane 12.



Zelená domácnostiam

Jednotky vo farebnom prevedení prírodná biela

- 100% výkonu do  $-15^{\circ}\text{C}$
- 3D senzor na detekciu ľudí

- Vykurovanie až do  $-25^{\circ}\text{C}$
- Plasma Quad Filter



Typ zariadenia Vnútorná jednotka Vonkajšia jednotka	Výkon kúrenie/chladenie [kW]	Energetická trieda kúrenie / chladenie	Rozmery jednotky [mm]	Hlučnosť jednotky [dB(A)]	Cena jednotková [Eur]	Cena za komplet [Eur]
MSZ-LN18VG2W + IR ovládač iba k Multisplitom str. 26	3,3/1,8	- / -	890x233x307	19-36	640,-	640,-
MSZ-LN25VG2W + IR ovládač MUZ-LN25VGHZ	3,2/2,5	A+++ / A+++	890x233x307 800x285x550	19-36 46	715,- 1665,-	2 380,-
MSZ-LN35VG2W + IR ovládač MUZ-LN35VGHZ	4,0/3,5	A+++ / A+++	890x233x307 800x285x550	19-36 49	852,- 1785,-	2 637,-
MSZ-LN50VG2W + IR ovládač MUZ-LN50VGHZ	6,0/5,0	A++ / A+++	890x233x307 840x330x880	27-39 51	1159,- 2050,-	3 209,-

Jednotky vo farebnom prevedení rubínovo červená, perleťovo biela a čierna

- 100% výkonu do  $-15^{\circ}\text{C}$
- 3D senzor na detekciu ľudí

- Vykurovanie až do  $-25^{\circ}\text{C}$
- Plasma Quad Filter



Typ zariadenia Vnútorná jednotka Vonkajšia jednotka	Výkon kúrenie/chladenie [kW]	Energetická trieda kúrenie / chladenie	Rozmery jednotky [mm]	Hlučnosť jednotky [dB(A)]	Cena jednotková [Eur]	Cena za komplet [Eur]
MSZ-LN18VG2R/V/B + IR ovládač iba k Multisplitom str. 26	3,3/1,8	- / -	890x233x307	19-36	749,-	749,-
MSZ-LN25VG2R/V/B + IR ovládač MUZ-LN25VGHZ	3,2/2,5	A+++ / A+++	890x233x307 800x285x550	19-36 46	836,- 1665,-	2 501,-
MSZ-LN35VG2R/V/B + IR ovládač MUZ-LN35VGHZ	4,0/3,5	A+++ / A+++	890x233x307 800x285x550	19-36 49	1026,- 1785,-	2 811,-
MSZ-LN50VG2R/V/B + IR ovládač MUZ-LN50VGHZ	6,0/5,0	A++ / A+++	890x233x307 840x330x880	27-39 51	1384,- 2050,-	3 434,-

# MFZ KW

## Parapetné jednotky Hyperheating



### Vykurovanie až do -25°C

Jednotka patrí medzi naše top zariadenia, dokáže poskytovať **100%-ný vykurovací výkon až do vonkajšej teploty -15°C**. Vykuruje až do vonkajšej teploty -25°C.

### Integrovaný senzor úniku chladiva

Jednotka je vybavená integrovaným senzorom úniku chladiva. V prípade úniku chladiva dá jednotka signál prostredníctvom diódy, alebo na ovládači.

### Hlučnosť iba 18dB

Jednotka ma nízku hlučnosť - iba 18dB. Pri používaní tak nie je takmer vôbec počuť.

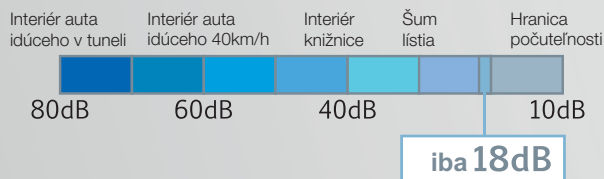

### Optimálna distribúcia vzduchu

Komfortná teplota v miestnosti je dosahovaná pomocou optimálnej distribúcie vzduchu.

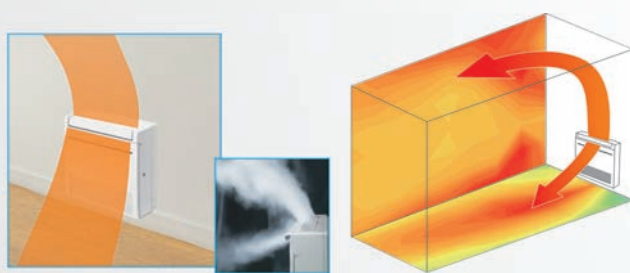

Vo vykurovacom režime je vzduch distribuovaný v dvoch smeroch. Teplý vzduch tak ostáva pri podlahe a Vaše nohy už nikdy nebudú skrehnuté.

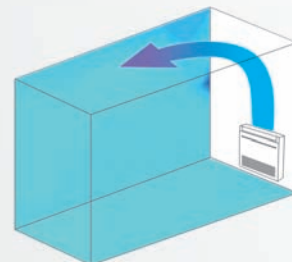

\*Smer výfuku na podlahu sa dá nastaviť aj v režime chladenia

S multifunkčnou lamelou je možné pohodlne nastaviť prúdenie vzduchu. Pomocou dvoch lopatiek je vzduch usmernený buď dohora, alebo dospodu miestnosti.

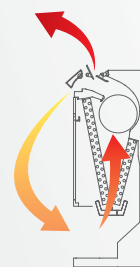

Zelená domácnostiam

Typ zariadenia Vnútorná jednotka Vonkajšia jednotka	Výkon kúrenie/chladienie [kW]	Energetická trieda kúrenie / chladienie	Hlučnosť jednotky [dB(A)]	Rozmery jednotky [mm]	Cena jednotková [Eur]	Cena za komplet [Eur]
MFZ-KW25VG + IR ovládač	3,5/2,5	A+/A+++	18-41	750x215x600	1461,-	2 904,-
MUFZ-KW25VGHZ			45	800x285x550	1443,-	
MFZ-KW35VG + IR ovládač	3,6/3,5	A+/A++	18-41	750x215x600	1538,-	3 113,-
MUFZ-KW35VGHZ			47	800x285x550	1575,-	
MFZ-KW50VG + IR ovládač	6,0/5,0	A+/A++	29-50	750x215x600	1605,-	3 747,-
MUFZ-KW50VGHZ			54	880x330x840	2142,-	
MFZ-KW60VG + IR ovládač	6,5/6,1	A+/A++	29-51	750x215x600	1795,-	4 037,-
MUFZ-KW60VGHZ			56	880x330x840	2242,-	

# MXZ VFHZ

Multisplitové jednotky Hyperheating



Příklad napojenia jednotky MXZ-4F83VFHZ

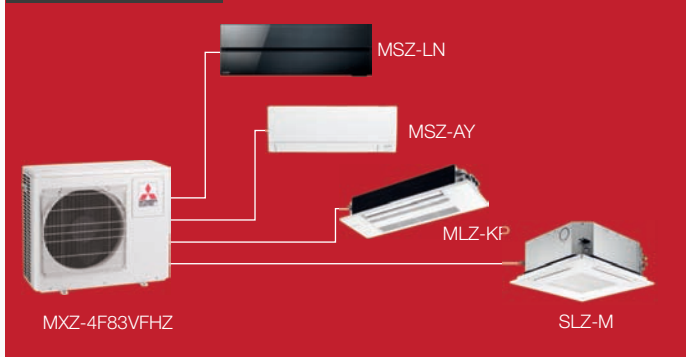

## Multisplitové jednotky MXZ s technológiou Hyperheating chladivo R32

- 100% výkonu do -15°C
- Vykurovanie až do -25°C
- Autodiagnostika poruchy
- Zimná regulácia - chladenie pri nízkej teplote
- Autoreštart pri výpadku prúdu
- Energeticky úsporná inverterová technológia
- Reuse piping - možnosť použiť staré Cu potrubie
- Možnosť ovládať cez Wi-Fi

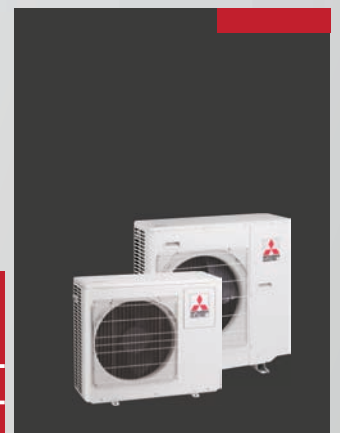

Typ zariadenia Vonkajšia multisplitová jednotka	Výkon kúrenie/chladenie [kW]	Počet pripojiteľných vnút. jednotiek [ks]	Maximálne pripojenie jednotiek *	Rozmery jednotky [mm]	Cena za jednotku [Eur]
MXZ-2F53VFHZ	6,4/5,3	2	75	950x330x796	2 771,-
MXZ-4F83VFHZ	9,0/8,3	4	145	950x330x1048	4 733,-

## Pripojiteľné vnútorné jednotky k multisplitom



Nástenné jednotky



Parapetné jednotky



Kazetové jednotky



Kanálové jednotky

Do 2 vnútorných jednotiek  
MXZ-2F53VFHZ

MSZ-LN18/25/35  
MSZ-EF18/25/35/42/50  
MSZ-AY15/20/25/35/42/50

MFZ-KT25/35/50  
SFZ-M25/35/50

MLZ-KP25/35/50  
SLZ-M15/25//35/50

SEZ-M25/35/50

Do 2 vnútorných jednotiek  
MXZ-4F83VFHZ

MSZ-LN18/25/35/50  
MSZ-EF18/25/35/42/50  
MSZ-AY15/20/25/35/42/50  
MSZ-AP60

MFZ-KT25/35/50  
SFZ-M25/35/50/60/71

MLZ-KP25/35/50  
SLZ-M15/25/35/50

SEZ-M25/35/50/60  
PEAD-M35/50/60/71

# ZUBADAN



## Jednotky s technológiou ZUBADAN VZDUCH-VZDUCH

Vysokovýkonné jednotky ZUBADAN umožňujú vykurovanie a chladenie veľkého priestoru. Majú 100%-ný výkon aj pri vonkajšej teplote -15°C. Ideálne riešenie pre športové haly, obchody, sklady, čerpacie stanice, veľkoplošné kancelárie, showroomy, výstavníky, kostoly a pod.

Vonkajšia jednotka  
PUHZ-SHW

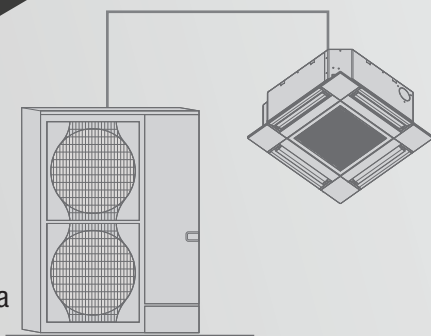

### 4-smerné kazetové jednotky s technológiou Zubadan



Zelená domácnostiam

**R410A** Zubadan / 100% vykurovacieho výkonu do -15°C, vykurovanie až do -25°C

Typ zariadenia Vnútorná jednotka Vonkajšia jednotka	Výkon kúrenie/chladenie [kW]	Rozmery jednotky [mm]	Energetická trieda kúrenie / chladenie	Hlučnosť jednotky [dB(A)]	Cena jednotková [Eur]	Cena za komplet [Eur]
PLA-M100EA + dekoračný panel* PUHZ-SHW112YHA	11,2/10,0	840x840x298 950x330x1350	A / A	33/40 51/52	2 048,- 6 297,-	8 345,-
PLA-M125EA + dekoračný panel* PUHZ-SHW140YHA	14,0/12,5	840x840x298 950x330x1350	A / A	33/41 51/52	2 122,- 6 809,-	8 931,-

\* v cene jednotky je už zarátaný grill PLP-6EAR + nástenný ovládač PAR-41MAA



### Kanálové jednotky s technológiou Zubadan



Zelená domácnostiam

**R410A** Zubadan / 100% vykurovacieho výkonu do -15°C, vykurovanie až do -25°C

Typ zariadenia Vnútorná jednotka Vonkajšia jednotka	Výkon kúrenie/chladenie [kW]	Rozmery jednotky [mm]	Energetická trieda kúrenie / chladenie	Hlučnosť jednotky [dB(A)]	Cena jednotková [Eur]	Cena za komplet [Eur]
PEAD-M100JA + ovládač PAR-41MAA PUHZ-SHW112YHA	11,2/10,0	1400x732x250 950x330x1350	A / A	29/38 51/52	1 867,- 6 297,-	8 164,-
PEAD-M125JA + ovládač PAR-41MAA PUHZ-SHW140YHA	14,0/12,5	1400x732x250 950x330x1350	A / A	33/40 51/52	2 148,- 6 809,-	8 957,-



## Multisplitové zapojenie pre 1 priestor - technológia Zubadan

**ZUBADAN**  
*New Generation*

Pre multisplitovú prevádzku 2ks vnútorných jednotiek v jednom priestore

- Autoreštart pri výpadku prúdu
- Možnosť kaskádového riadenia až do 6 jednotiek
- Autodiagnostika poruchy
- Energeticky úsporná inverterová technológia
- Zimná regulácia - chladenie pri nízkej teplote
- Tichý režim vonkajšej jednotky

**R410A** Zubadan / 100% vykurovacieho výkonu do -15°C, vykurovanie až do -25°C

Typ zariadenia Vonkajšia jednotka	Výkon chladenie/kúrenie [kW]	Hlučnosť jednotky [dB(A)]	Rozmery jednotky [mm]
PUHZ-SHW112YHA	10,0/11,2	51/52	950x330x1350
PUHZ-SHW140YHA	12,5/14,0	51/52	950x330x1350

Cena  
jednotková  
[Eur]

6 297,-

6 809,-



## Pripojiteľné vnútorné jednotky

Pre multisplitovú prevádzku 2ks vnútorných jednotiek v jednom priestore

Typ zariadenia Vnútorná jednotka	Výkon chladenie/kúrenie [kW]	Hlučnosť jednotky [dB(A)]	Rozmery jednotky [mm]
PLA-M50EA + dekoračný panel s ovl.	5,0/6,0	27/32	950x330x1350
PLA-M60EA + dekoračný panel s ovl.	6,1/7,0	27/32	950x330x1350
PKA-M50LAL + IR ovládač	4,6/5,0	36/43	950x330x1350
PKA-M60KAL + IR ovládač	6,1/7,0	39/45	950x330x1350
PEAD-M50JA + ovládač PAR-41MAA	5,0/6,0	26/35	1100x732x250
PEAD-M60JA + ovládač PAR-41MAA	6,1/7,0	25/33	1100x732x250

Cena  
jednotková  
[Eur]

1 596,-

1 597,-

1 274,-

1 400,-

1 348,-

1 503,-



## Rozdeľovače pre multisplitové zapojenie vonkajších jednotiek ZUBADAN

Použiteľné vonkajšie jednotky PUHZ-SHW112/140

Typ zariadenia Rozdeľovač chladiva	Vhodný pre radu vonkajších jednotiek	Duo split 50:50
MSDD-50TR2-E	SHW112	50 + 50 (napr. PKA-M50 + PKA-M50)
	SHW140	60 + 60 (napr. PKA-M60 + PKA-M60)

Cena  
za komplet  
[Eur]

94,-

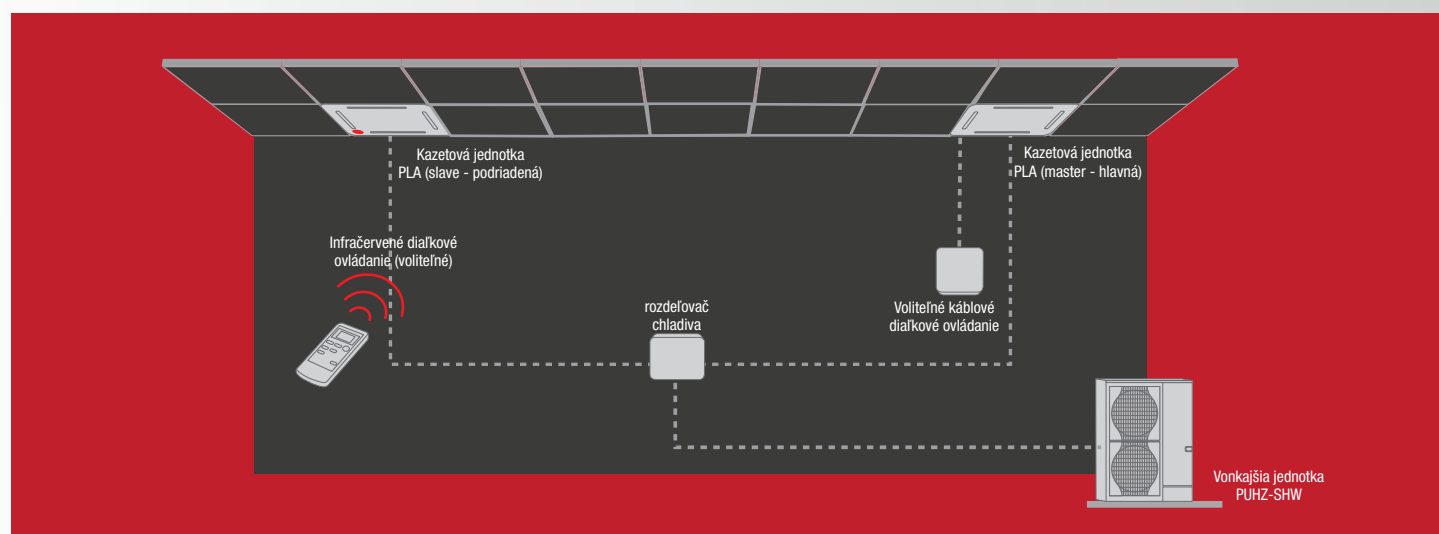



# Mr.Slim

## Komerčné riešenia

## Klimatizácie pre komerčné použitie a väčšie priestory

- Rozsah výkonov od 3,5kW až po 25,0kW
- Možnosť pripojenia k priamemu výparníku
- Dlhé potrubné trasy až 100m a veľké prevýšenia
- Replace technológia R22 ako štandardné vybavenie

- Kompaktné ľahké jednotky - jednoduchá inštalácia. Ideálne aj pre dodatočnú montáž.
- Kombinácie pre technické miestnosti s citelným chladiacim výkonom až 95 %
- Štandardná funkcia zálohovania s automatickým prepínaním jednotiek

## TYPY VONKAJŠÍCH JEDNOTIEK

### Standard Inverter



Jednotky sú vybavené plynulou reguláciou výkonu, takže je k dispozícii vždy iba taký výkon, aká je jeho aktuálna potreba. Vonkajšie jednotky sa vyrábajú v dvoch prevedeniach, a to buď ako jednofázové alebo trojfázové.

### Zubadan



Jednotky určené hlavne pre monovalentné vykurovanie. Funkcia vykurovania až do vonkajšej teploty -28°C. Do vonkajšej teploty -15°C poskytuje stále 100% nominálneho výkonu. Je vybavená funkciou automatického rozmrazovania.

### Power Inverter



Vonkajšie jednotky zo série Power Inverter sú skonštruované pre nepretržitú prevádzku a vysoké zaťaženie. Svoje uplatnenie nájdu hlavne v prevádzkach, technických miestnostiach a serverovniach. Vyznačujú sa vysokou energetickou efektívnosťou a dlhými trasami prepojenia jednotiek.

### Multisplitová prevádzka

Pri multisplitovom použití je možné pripojiť až 4 vnútorné jednotky na jednu vonkajšiu jednotku (podľa výkonu a typu). Takto môžeme optimálne klimatizovať tiež veľké miestnosti alebo obchody. Je možné klimatizovať iba jednu zónu - jeden ovládač ovláda súčasne všetky jednotky.

### Funkcia zálohovania a striedania až 3 systémov

Rotácia: Systémy sa automaticky striedajú v prevádzke v stanovených intervaloch od 1 do 28 dní. Vďaka tomu majú obe jednotky rovnaké prevádzkové doby. Jednotky sa môžu striedať buď na základe poruchy, teploty, alebo podľa inej nastavenej požiadavky.

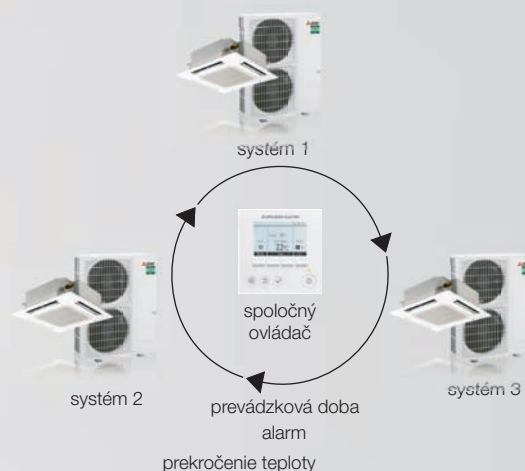

## Jednotky PUZ-ZM s nominálnym výkonom do -3°C

Nominálny výkon u jednotiek PUZ-ZM s chladivom R32 je zachovaný dokonca aj pri vonkajšej teplote -3°C. Aj v studenom počasí si tak jednotka zachováva dostatočnú vykurovaciu kapacitu.

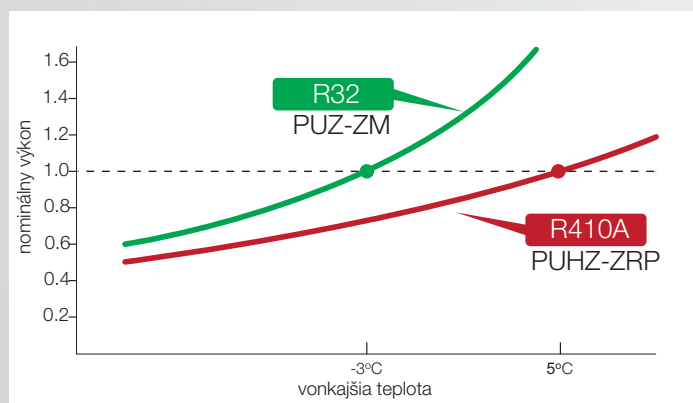

## Chladienie na vnútornú teplotu 14°C

Nová generácia vonkajších a vnútorných jednotiek podporuje funkciu chladienia na vnútornú teplotu 14°C, má vylepšené odmrazovanie a prostredníctvom Wi-Fi adaptéra dokáže poskytovať údaje o prevádzke a servisných parametroch. Platí pre jednotky PLA, PKA, PCA a PSA. Vnútorná aj vonkajšia jednotka musia byť z novej generácie.



## Dlhšie trasy vedenia

Dlhšie trasy vedenia umožňujú flexibilnejšiu montáž. Jednotky Power Inverter PUZ-ZM s chladivom R32 umožňujú vedenie potrubia až 100 m. Takisto sa zvýšila dĺžka vedenia aj u jednotiek Standard Inverter PUZ-M, a to až na 65 m.

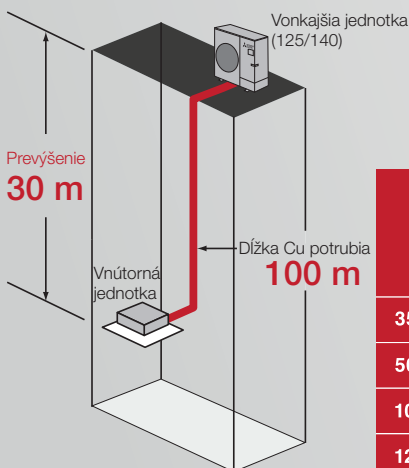

	Max. dĺžka Cu potrubia	
	R32 PUZ-ZM	R32 PUZ-M SUZ-M
35	50 m	20 m
50/60/71	55 m	30 m
100	100 m	55 m
125/140	100 m	65 m

## Nový Wi-Fi adaptér

Nový Wi-Fi adaptér MAC-587IF poskytuje komplexnú analýzu prevádzkových údajov, ktorá umožňuje včasnú detekciu abnormalít. Oznámenie o potenciálnej abnormalite umožňuje koncovému používateľovi a inštalátorm poznať stav jednotiek pred prípadným úplným vypnutím.

**Cena: 104,- Eur**



## Ľahšia preprava a montáž jednotiek

Tým, že sa zmenšila veľkosť a hmotnosť vonkajších jednotiek z rady Mr. Slim - PUZ-M a PUZ-ZM, stala sa ich preprava oveľa jednoduchšia. Sú oveľa nižšie a zmestia sa aj do menších transportných áut. Vďaka nízkej hmotnosti je ľahšia aj manipulácia na mieste inštalácie.



Ľahší transport

## Funkcia inteligentného odmrazovania

Na novej generácii vonkajších jednotiek je možné nastaviť funkciu inteligentného odmrazovania vonkajšej jednotky. Ak vypnete ovládačom vnútornú jednotku, prebehne automaticky odmrazovanie. Pri ďalšom zopnutí jednotky bude pripravená plnohodnotne vykurovať. Pri kazetových jednotkách s 3D I-see senzorom sa dá navyše nastaviť odmrazovanie v čase neprítomnosti osôb v priestore.

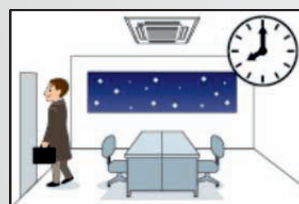

Defrost sa automaticky spustí po vypnutí vnútornej jednotky.



Pri ďalšom štarte je jednotka pripravená plnohodnotne vykurovať.

## PKA-M

### Nástenné jednotky

- Možnosť nastaviť teplotu chladenia na 14°C
- Autoreštart pri výpadku prúdu
- Autodiagnostika poruchy
- Predplnené chladivom R32
- Možnosť zálohovania/redundancie až 3 systémov
- Týždenný časovač
- Tichý režim vonkajšej jednotky
- Energeticky úsporná inverterová technológia
- Reuse piping - možnosť použiť staré Cu potrubie
- Možnosť ovládať cez Wi-Fi

#### R32 Standard Inverter:

Typ zariadenia Vnútroššia jednotka Vonkajšia jednotka	Výkon chladenie / kúrenie [kW]	Rozmery jednotky [mm]	Cena jednotková [Eur]	Cena za komplet [Eur]
PKA-M100KAL + IR ovládač	9,5/11,2	1170x295x365	2 235,-	5 011,-
PUZ-M100YKA		1050x370x981	2 776,-	

#### R32 Power Inverter:

Typ zariadenia Vnútroššia jednotka Vonkajšia jednotka	Výkon chladenie / kúrenie [kW]	Rozmery jednotky [mm]	Cena jednotková [Eur]	Cena za komplet [Eur]
PKA-M35LAL + IR ovládač	3,6/4,1	898x249x295	1 265,-	4 010,-
PUZ-ZM35VKA		809x300x630	2 745,-	
PKA-M50LAL + IR ovládač	4,6/5,0	898x249x295	1 274,-	4 383,-
PUZ-ZM50VKA		809x300x630	3 109,-	
PKA-M60KAL + IR ovládač	6,1/7,0	1170x295x365	1 400,-	4 837,-
PUZ-ZM60VHA		950x355x943	3 437,-	
PKA-M71KAL + IR ovládač	7,1/8,0	1170x295x365	1 807,-	5 380,-
PUZ-ZM71VHA		950x355x943	3 573,-	
PKA-M100KAL + IR ovládač	9,5/11,2	1170x295x365	2 235,-	7 012,-
PUZ-ZM100YKA		1050x370x1338	4 777,-	

#### Voliteľné príslušenstvo:

PAR-41MAA - nástenný ovládač (voliteľné)	217,-
PAC-SH29TC - konektor na pripojenie ovládača PAR-41MAA	47,-



## PCA-M HA

### Nerezové podstropné jednotky

- Vysokoefektívny olejový filter
- Možnosť zálohovania/redundancie až 3 systémov
- Autoreštart pri výpadku prúdu
- Autodiagnostika poruchy
- Zimná regulácia - chladenie pri nízkej teplote
- Možnosť nastaviť teplotu chladenia na 14°C
- Možnosť prívodu čerstvého vzduchu
- Týždenný časovač
- Tichý režim vonkajšej jednotky
- Energeticky úsporná inverterová technológia
- Reuse piping - možnosť použiť staré Cu potrubie
- Možnosť ovládať cez Wi-Fi

#### R32 Power Inverter:

Typ zariadenia Vnútroššia jednotka Vonkajšia jednotka	Výkon chladenie / kúrenie [kW]	Rozmery jednotky [mm]	Cena jednotková [Eur]	Cena za komplet [Eur]
PCA-M71HA + nástenný ovládač	7,1/7,6	1136x650x280	2 896,-	6 469,-
PUZ-ZM71VHA		950x360x943	3 573,-	



Ideálne pre použitie  
do kuchýň

## PCA-M Podstropné jednotky



Zelená  
domácnostiam

- Možnosť nastaviť teplotu chladenia na 14°C
- Autoreštart pri výpadku prúdu
- Autodiagnostika poruchy
- Predplnené chladivom R32
- Možnosť zálohovania/redundancie až 3 systémov
- Týždenný časovač
- Tichý režim vonkajšej jednotky
- Energeticky úsporná inverterová technológia
- Reuse piping - možnosť použiť staré Cu potrubie
- Možnosť ovládať cez Wi-Fi



R32 Standard Inverter:					
Typ zariadenia	Výkon chladenie / kúrenie [kW]	Rozmery jednotky [mm]	Cena jednotková [Eur]	Cena za komplet [Eur]	
Vnútorná jednotka Vonkajšia jednotka					
PCA-M35KA + nástenný ovládač	3,6/4,1	960x680x230	1 432,-	2 672,-	
SUZ-M35VA		800x285x550	1 240,-		
PCA-M50KA + nástenný ovládač	5,0/6,0	960x680x230	1 528,-	2 950,-	
SUZ-M50VA		800x285x714	1 422,-		
PCA-M60KA + nástenný ovládač	6,1/7,0	1280x680x230	1 694,-	3 308,-	
SUZ-M60VA		840x330x880	1 614,-		
PCA-M71KA + nástenný ovládač	7,1/8,0	1280x680x230	2 024,-	3 840,-	
SUZ-M71VA		840x330x880	1 816,-		
PCA-M100KA + nástenný ovládač	9,5/11,2	1600x680x230	2 263,-	5 039,-	
PUZ-M100YKA		1050x370x981	2 776,-		
PCA-M125KA + nástenný ovládač	12,1/13,5	1600x680x230	2 393,-	5 636,-	
PUZ-M125YKA		1050x370x981	3 243,-		
PCA-M140KA + nástenný ovládač	13,4/15,0	1600x680x230	2 532,-	6 154,-	
PUZ-M140YKA		1050x370x981	3 622,-		

R32 Power Inverter:					
Typ zariadenia	Výkon chladenie / kúrenie [kW]	Rozmery jednotky [mm]	Cena jednotková [Eur]	Cena za komplet [Eur]	
Vnútorná jednotka Vonkajšia jednotka					
PCA-M35KA + nástenný ovládač	3,6/4,1	960x680x230	1 432,-	4 177,-	
PUZ-ZM35VKA		809x300x630	2 745,-		
PCA-M50KA + nástenný ovládač	5,0/5,5	960x680x230	1 528,-	4 637,-	
PUZ-ZM50VKA		809x300x630	3 109,-		
PCA-M60KA + nástenný ovládač	6,1/7,0	1280x680x230	1 694,-	5 131,-	
PUZ-ZM60VHA		950x355x943	3 437,-		
PCA-M71KA + nástenný ovládač	7,1/8,0	1280x680x230	2 024,-	5 597,-	
PUZ-ZM71VHA		950x355x943	3 573,-		
PCA-M100KA + nástenný ovládač	9,5/11,2	1600x680x230	2 263,-	7 040,-	
PUZ-ZM100YKA		1050x370x1338	4 777,-		
PCA-M125KA + nástenný ovládač	12,5/14,0	1600x680x230	2 393,-	7 375,-	
PUZ-ZM125YKA		1050x370x1338	4 982,-		
PCA-M140KA + nástenný ovládač	13,4/16,0	1600x680x230	2 532,-	8 684,-	
PUZ-ZM140YKA		1050x370x1338	6 152,-		

### Voliteľné príslušenstvo:

PAR-SL94 - sada IR ovládača a prijímača	397,-	397,-
---	-------	-------

## PLA-M

### 4-smerné kazetové jednotky



Zelená domácnostiam

- Možnosť zálohovania/redundancie až 3 systémov
- Autoreštart pri výpadku prúdu
- Autodiagnostika poruchy
- Možnosť nastaviť teplotu chladenia na 14°C
- Coanda efekt
- Možnosť prívodu čerstvého vzduchu
- Tichý režim vonkajšej jednotky
- Možnosť ovládať cez Wi-Fi



#### R32 Standard Inverter:

Typ zariadenia Vnútorná jednotka Vonkajšia jednotka	Výkon chladenie / kúrenie [kW]	Rozmery jednotky [mm]	Cena jednotková [Eur]	Cena za komplet [Eur]
PLA-M35EA + dekoračný panel*	3,6/4,1	840x840x258	1 504,-*	2 744,-
SUZ-M35VA		800x285x550	1 240,-	
PLA-M50EA + dekoračný panel*	5,5/6,0	840x840x258	1 596,-*	3 018,-
SUZ-M50VA		800x285x714	1 422,-	
PLA-M60EA + dekoračný panel*	6,1/7,0	840x840x258	1 597,-*	3 211,-
SUZ-M60VA		840x330x880	1 614,-	
PLA-M71EA + dekoračný panel*	7,1/8,0	840x840x258	1 742,-*	3 558,-
SUZ-M71VA		840x330x880	1 816,-	
PLA-M100EA + dekoračný panel*	9,5/11,2	840x840x298	2 048,-*	4 824,-
PUZ-M100YKA		1050x370x981	2 776,-	
PLA-M125EA + dekoračný panel*	12,1/13,5	840x840x298	2 122,-*	5 365,-
PUZ-M125YKA		1050x370x981	3 243,-	
PLA-M140EA + dekoračný panel*	13,4/15,0	840x840x298	2 237,-*	5 859,-
PUZ-M140YKA		1050x370x981	3 622,-	

\* v cene jednotky je už zarátaný dekoračný panel PLP-6EAR + nástenný ovládač PAR-41MAA

#### R32 Power Inverter:

Typ zariadenia Vnútorná jednotka Vonkajšia jednotka	Výkon chladenie / kúrenie [kW]	Rozmery jednotky [mm]	Cena jednotková [Eur]	Cena za komplet [Eur]
PLA-M35EA + dekoračný panel*	3,6/4,1	840x840x258	1 504,-*	4 249,-
PUZ-ZM35VKA		809x300x630	2 745,-	
PLA-M50EA + dekoračný panel*	5,0/6,0	840x840x258	1 596,-*	4 705,-
PUZ-ZM50VKA		809x300x630	3 109,-	
PLA-M60EA + dekoračný panel*	6,1/7,0	840x840x258	1 597,-*	5 034,-
PUZ-ZM60VHA		950x355x943	3 437,-	
PLA-M71EA + dekoračný panel*	7,1/8,0	840x840x258	1 742,-*	5 315,-
PUZ-ZM71VHA		950x355x943	3 573,-	
PLA-M100EA + dekoračný panel*	9,5/11,2	840x840x298	2 048,-*	6 825,-
PUZ-ZM100YKA		1050x370x1338	4 777,-	
PLA-M125EA + dekoračný panel*	12,5/14,0	840x840x298	2 122,-*	7 104,-
PUZ-ZM125YKA		1050x370x1338	4 982,-	
PLA-M140EA + dekoračný panel*	13,4/16,0	840x840x298	2 237,-*	8 389,-
PUZ-ZM140YKA		1050x370x1338	6 152,-	

\* v cene jednotky je už zarátaný dekoračný panel PLP-6EAR + nástenný ovládač PAR-41MAA

#### R410A Zubadan / 100% vykurovacieho výkonu do -15°C, vykurovanie až do -25°C

Typ zariadenia Vnútorná jednotka Vonkajšia jednotka	Výkon chladenie / kúrenie [kW]	Rozmery jednotky [mm]	Cena jednotková [Eur]	Cena za komplet [Eur]
PLA-M125EA + dekoračný panel*	12,5/14,0	840x840x298	2 122,-*	8 931,-
PUHZ-SHW140YHA*		950x330x1350	6 809,-	

\* v cene jednotky je už zarátaný dekoračný panel PLP-6EAR + nástenný ovládač PAR-41MAA

#### Voliteľné príslušenstvo:

PLP-6EALM - dekoračný panel s IR (Infra) ovládačom	789,-	789,-
PLP-6EAR - dekoračný panel s nástenným ovládačom PAR-41MAA*	538,-*	538,-*

\* v cene jednotky je už zarátaný grill PLP-6EAR + nástenný ovládač PAR-41MAA



## PEA-M

### Vysokotlaké kanálové jednotky

- Statický tlak až 150Pa
- Možnosť zálohovania/redundancie až 3 systémov
- Autoreštart pri výpadku prúdu
- Autodiagnostika poruchy
- Predplnené chladivom R410A
- Zimná regulácia - chladenie pri nízkej teplote
- Možnosť prívodu čerstvého vzduchu
- Vysokoeфекtívne vykurovanie
- Tichý režim vonkajšej jednotky
- Energeticky úsporná inverterová technológia
- Reuse piping - možnosť použiť staré Cu potrubie
- Týždenný časovač



#### R32 Standard Inverter:

Typ zariadenia Vnútorňa jednotka Vonkajšia jednotka	Výkon chladenie / kúrenie [kW]	Rozmery jednotky [mm]	Cena jednotková [Eur]	Cena za komplet [Eur]
PEA-M200LA + nástenný ovládač PUZ-M200YKA	19,0/22,4	1370x1120x470 1050x370x1338	5 438,- 5 494,-	10 932,-
PEA-M250LA + nástenný ovládač PUZ-M250YKA	22,0/27,0	1370x1120x470 1050x370x1338	7 337,- 6 467,-	13 804,-

#### R32 Power Inverter:

Typ zariadenia Vnútorňa jednotka Vonkajšia jednotka	Výkon chladenie / kúrenie [kW]	Rozmery jednotky [mm]	Cena jednotková [Eur]	Cena za komplet [Eur]
PEA-M200LA + nástenný ovládač PUZ-ZM200YKA	19,0/22,4	1370x1120x470 1050x330x1338	5 438,- 9 108,-	14 546,-
PEA-M250LA + nástenný ovládač PUZ-ZM250YKA	22,0/27,0	1370x1120x470 1050x330x1338	7 337,- 9 682,-	17 019,-





## PEAD-M Kanálové jednotky

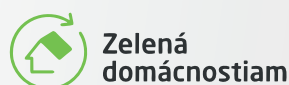

Zelená  
domácnostiam

- Týždenný časovač
- Možnosť zálohovania/redundancie až 3 systémov
- Statický tlak až 150 Pa
- Autodiagnostika poruchy
- Predplnené chladivom R32
- Zimná regulácia - chladenie pri nízkej teplote
- Možnosť prívodu čerstvého vzduchu
- Vysokoefektívne vykurovanie
- Tichý režim vonkajšej jednotky
- Energeticky úsporná inverterová technológia
- Reuse piping - možnosť použiť staré Cu potrubie
- Možnosť ovládať cez Wi-Fi

### R32 Standard Inverter:

Typ zariadenia Vnútorná jednotka Vonkajšia jednotka	Výkon chladenie / kúrenie [kW]	Rozmery jednotky [mm]	Cena jednotková [Eur]	Cena za komplet [Eur]
PEAD-M35JA + nástenný ovládač SUZ-M35VA	3,6/4,1	900x732x250 800x285x550	1 343,- 1 240,-	2 583,-
PEAD-M50JA + nástenný ovládač SUZ-M50VA	5,0/6,0	900x732x250 800x285x714	1 348,- 1 422,-	2 770,-
PEAD-M60JA + nástenný ovládač SUZ-M60VA	6,1/7,0	1100x732x250 840x330x880	1 503,- 1 614,-	3 117,-
PEAD-M71JA + nástenný ovládač SUZ-M71VA	7,1/8,0	1100x732x250 840x330x880	1 555,- 1 816,-	3 371,-
PEAD-M100JA + nástenný ovládač PUZ-M100YKA	9,5/11,2	1400x732x250 1050x370x981	1 867,- 2 776,-	4 643,-
PEAD-M125JA + nástenný ovládač PUZ-M125YKA	12,1/13,5	1400x732x250 1050x370x981	2 148,- 3 243,-	5 391,-
PEAD-M140JA + nástenný ovládač PUZ-M140YKA	13,4/15,0	1600x732x250 1050x370x981	2 537,- 3 622,-	6 159,-

### R32 Power Inverter:

Typ zariadenia Vnútorná jednotka Vonkajšia jednotka	Výkon chladenie / kúrenie [kW]	Rozmery jednotky [mm]	Cena jednotková [Eur]	Cena za komplet [Eur]
PEAD-M35JA + nástenný ovládač PUZ-ZM35VKA	3,6/4,1	900x732x250 809x300x630	1 343,- 2 745,-	4 088,-
PEAD-M50JA + nástenný ovládač PUZ-ZM50VKA	5,0/5,5	900x732x250 809x300x630	1 348,- 3 109,-	4 457,-
PEAD-M60JA + nástenný ovládač PUZ-ZM60VHA	6,1/7,0	1100x732x250 950x355x943	1 503,- 3 437,-	4 940,-
PEAD-M71JA + nástenný ovládač PUZ-ZM71VHA	7,1/8,0	1100x732x250 950x355x943	1 555,- 3 573,-	5 128,-
PEAD-M100JA + nástenný ovládač PUZ-ZM100YKA	9,5/11,2	1400x732x250 1050x370x1338	1 867,- 4 777,-	6 644,-
PEAD-M125JA + nástenný ovládač PUZ-ZM125YKA	12,5/14,0	1400x732x250 1050x370x1338	2 148,- 4 982,-	7 130,-
PEAD-M140JA + nástenný ovládač PUZ-ZM140YKA	13,4/16,0	1600x732x250 1050x370x1338	2 537,- 6 152,-	8 689,-

### R410A Zubadan / 100% vykurovacieho výkonu do -15°C, vykurovanie až do -25°C

Typ zariadenia Vnútorná jednotka Vonkajšia jednotka	Výkon chladenie / kúrenie [kW]	Rozmery jednotky [mm]	Cena jednotková [Eur]	Cena za komplet [Eur]
PEAD-M125JA + nástenný ovládač PUHZ-SHW140YHA*	12,5/14,0	1400x732x250 950x330x1350	2 148,- 6 809,-	8 957,-

\* nepodporuje funkciu zálohovania jednotiek



## Vonkajšie jednotky s výkonom 19,0 / 22,0kW

Pre multisplitovú prevádzku do 4ks kazetových, kanálových a podstropných jednotiek

- Autoreštart pri výpadku prúdu
- Autodiagnostika poruchy
- Predplnené chladivom R32
- Zimná regulácia - chladenie pri nízkej teplote
- Možnosť kaskádového riadenia až do 6 jednotiek
- Energeticky úsporná inverterová technológia
- Integrované rozhranie ModBus
- Tichý režim vonkajšej jednotky

### R32 Standard Inverter

Typ zariadenia Vonkajšia jednotka	Výkon chladenie/kúrenie [kW]	Hlučnosť jednotky [dB(A)]	Rozmery jednotky [mm]
PUZ-M200YKA	19,0/22,4	58	1050x370x1338
PUZ-M250YKA	22,0/27,0	59	1050x370x1338

Cena  
jednotková  
[Eur]

5 494,-

6 467,-

### R32 Power Inverter

Typ zariadenia Vonkajšia jednotka	Výkon chladenie/kúrenie [kW]	Hlučnosť jednotky [dB(A)]	Rozmery jednotky [mm]
PUZ-ZM200YKA	19,0/22,4	58	1050x370x1338
PUZ-ZM250YKA	22,0/27,0	59	1050x370x1338

Cena  
jednotková  
[Eur]

9 108,-

9 682,-



## Multisplitové zapojenie vonkajších jednotiek Mr.Slim

Použiteľné vonkajšie jednotky PUZ-(Z)M, PUHZ-SHW, PUHZ-(ZR)P200/250, PUZ-(Z)M200/250

Typ zariadenia Rozdeľovač chladiva	Vhodný pre radu vonkajších jednotiek	Duo split 50:50	Duo split 50:50	Trio split 33:33:33	Quadro split 25:25:25:25
MSDD-50TR2-E	71/80	35 + 35			
	100/112	50 + 50			
	125/140	60 + 60			
	140	71 + 71			
MSDD-50WR2-E	200		100 + 100		
	250		125 + 125		
MSDT-111R3-E	140			50 + 50 + 50	
	200			60 + 60 + 60	
	250			71 + 71 + 71	
MSDF-111R2-E	200				50 + 50 + 50 + 50
	250				60 + 60 + 60 + 60

Cena  
za komplet  
[Eur]

94,-

101,-

340,-

372,-

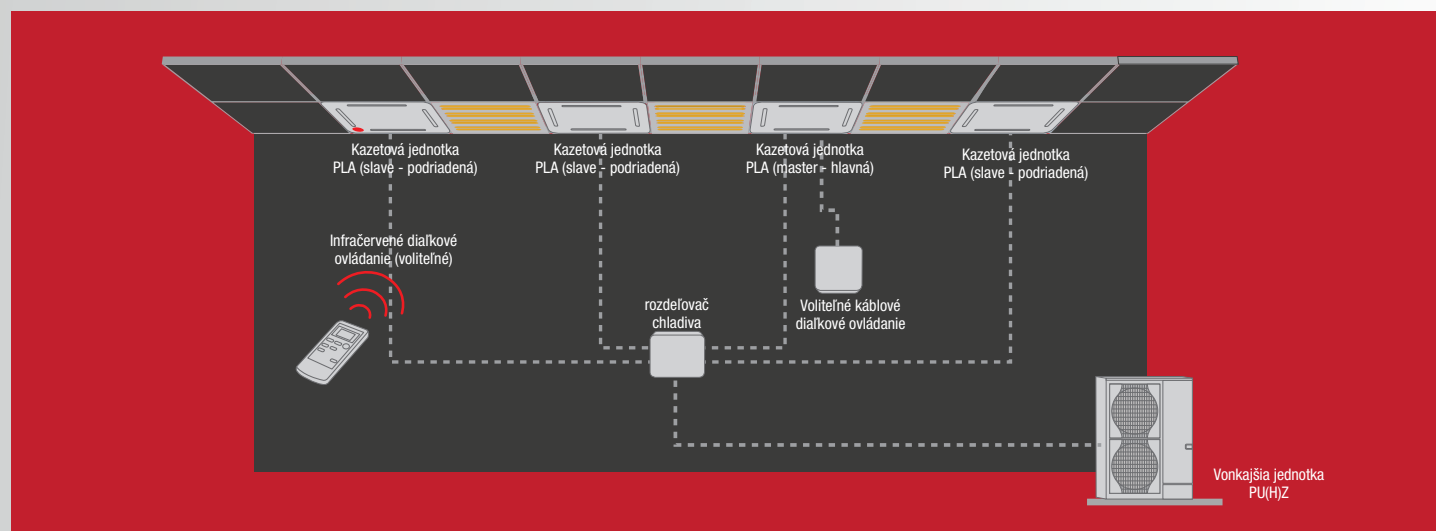

A photograph of a server room with rows of server racks. The racks are filled with server units. The floor is covered with a perforated metal grating. The ceiling has recessed lighting. A large red geometric shape is overlaid on the right side of the image.

# Klimatizácie do serverovne

# MSY TP

Nástenná jednotka s chladením do  $-25^{\circ}\text{C}$   
určená na chladenie serverovni



## Chladenie až do vonkajšej teploty $-25^{\circ}\text{C}$

Tieto jednotky boli vyvinuté špeciálne pre použitie do technických miestností a serverovni. Preto sú navrhnuté pre požiadavku chladenia **až do  $-25^{\circ}\text{C}$** .



## Ekologické chladivo R32

Jednotky pracujú s ekologickým chladivom R32, ktoré má malý potenciál globálneho otepľovania. Prevádzka jednotky je tak ekologickejšia.



## Možnosť externého riadenia

Na riadenie je možné použiť aj externé kontakty. Poskytuje riadenie cez externý kontakt ON/OFF a tiež signál o poruche resp. chode jednotky, ktorý môžete následne spracovať cez BMS systém, alebo relé.

## Chladiaci faktor citeľného tepla až 90%

Nakoľko sú jednotky konštruované špeciálne pre serverovne a technické miestnosti, majú chladiaci faktor citeľného tepla až 90%.

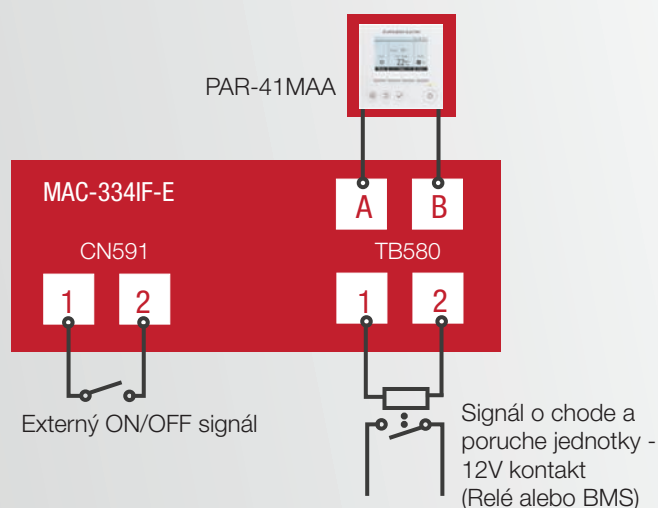

Typ zariadenia	Výkon chladenie [kW]	Energetická trieda	Rozmery jednotky [mm]	Hlučnosť jednotky [dB(A)]	Cena za komplet [Eur]
Set vnútornej a vonkajšej jednotky		chladenie / kúrenie			
MUSY-TP35VF*	3,5 (1,5-4,0)	A+++	305x923x250 550x800x285	31-45 45	2 194,-
MUSY-TP50VF*	5,0 (1,5-5,7)	A++	305x923x250 550x800x285	31-45 47	2 419,-

\* Zariadenie sa predáva ako set. Obsahuje vnútornú jednotku, externé riadenie MAC-334IF, nástenný ovládač PAR-41MAA a vonkajšiu jednotku. Silové napájanie je do vnútornej jednotky

# PKA-M

Nástenné jednotky s citeľným výkonom až 100%

- Výkon 3,6 - 6,1kW
- Autoreštart pri výpadku prúdu
- Max. dĺžka potrubia 50m
- Energetická trieda A+++
- Chladivo R32
- Redundancia v cene



Výkonná a spoľahlivá nástenná jednotka umožňuje ľahkú montáž a údržbu. Je dimenzovaná na nepretržitú prevádzku aj v náročných podmienkach.

## Funkcia zálohovania a striedania až 3 systémov

Systémy sa automaticky striedajú v prevádzke v stanovených intervaloch od 1 do 28 dní. Vďaka tomu majú obe jednotky rovnaké prevádzkové doby. Jednotky sa môžu striedať buď na základe poruchy, teploty, alebo podľa inej nastavenej požiadavky.

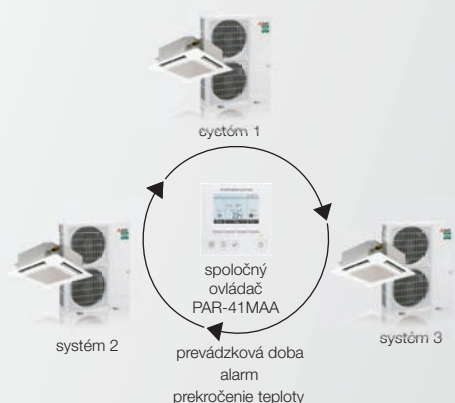

## Voliteľné čerpadlo kondenzátu

Je možné zvoliť príslušenstvo na odvod kondenzátu. Čerpadlo má výšku výtlaku až 800mm.

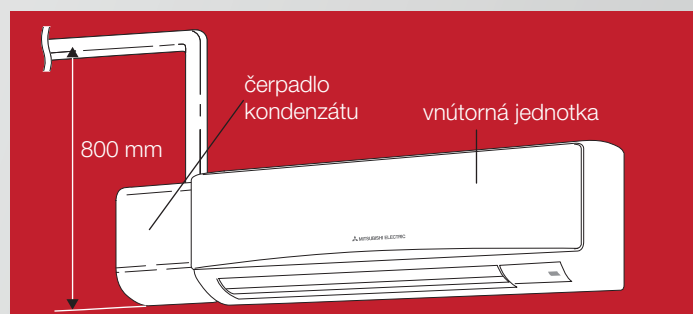

Typ zariadenia Vnútorná jednotka Vonkajšia jednotka	Výkon chladenie [kW]	SHR*	Energetická trieda chladenie	Hlučnosť jednotky [dB(A)]	Rozmery jednotky [mm]	Cena jednotková [Eur]	Cena za komplet [Eur]
PKA-M50LAL + nást. ovládač PUZ-ZM35VKA	3,6	0,86	A++	34-43	898x249x295	1 538,-	4 283,-
PKA-M60KAL + nást. ovládač PUZ-ZM50VKA	4,6	0,91	A++	39-45	1170x295x365	1 664,-	4 773,-
PKA-M71KAL + nást. ovládač PUZ-ZM60VHA	6,1	0,90	A++	39-45	1170x295x365	2 071,-	5 508,-
PAC-SH29TC - konektor na pripojenie nástenného ovládača (započítaný v cene jednotky)						47,-	47,-
PAR-41MAA - nástenný ovládač (započítaný v cene jednotky)						217,-	217,-

\*SHR: Pomer citeľného chladiaceho výkonu k celkovému chladiacemu výkonu

Podmienky merania: Vonkajšia teplota 35°C, teplota v miestnosti 22°C, relatívna vlhkosť vzduchu 40%

# PCA-M

Podstropné jednotky s citeľným výkonom až 100%



- Výkon 6,1 - 9,5kW
- Autoreštart pri výpadku prúdu
- Max. dĺžka potrubia 50m/75m
- Energetická trieda A+++
- Chladivo R32
- Redundancia v cene

Táto univerzálne použiteľná podstropná jednotka je vďaka dobrej distribúcii vzduchu a vysokému citeľnému výkonu obzvlášť vhodná do technických miestností a serverovní. K tomuto účelu sú k dispozícii špeciálne kombinácie s citeľným výkonom až 100%.

## Funkcia zálohovania a striedania až 3 systémov

Systémy sa automaticky striedajú v prevádzke v stanovených intervaloch od 1 do 28 dní. Vďaka tomu majú obe jednotky rovnaké prevádzkové doby. Jednotky sa môžu striedať buď na základe poruchy, teploty, alebo podľa inej nastavenej požiadavky.

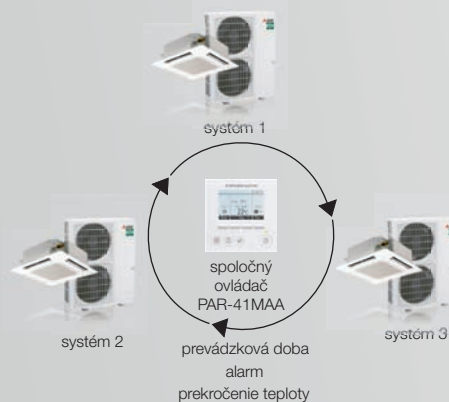

## Automatická kontrola prúdenia vzduchu

Jednotka je vybavená automatickou kontrolou prúdenia vzduchu. V závislosti od potreby reguluje 4 stupne otáčok ventilátora.

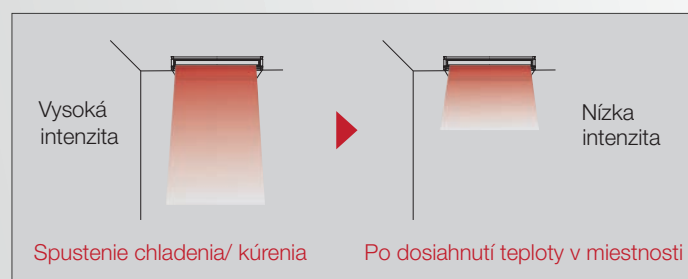

Typ zariadenia Vnútorná jednotka Vonkajšia jednotka	Výkon chladenie [kW]	SHR*	Energetická trieda chladenie	Hlučnosť jednotky [dB(A)]	Rozmery jednotky [mm]	Cena jednotková [Eur]	Cena za komplet [Eur]
PCA-M71KA + nást. ovládač	6,1	0,86	A++	35-41	1280x680x230	2 024,-	5 461,-
PUZ-ZM60VHA				47	950x330x943	3 437,-	
PCA-M100KA + nást. ovládač	7,1	0,90	A++	37-43	16000x680x230	2 263,-	5 836,-
PUZ-ZM71VHA				47	950x330x943	3 573,-	
PCA-M125KA + nást. ovládač	9,5	0,86	A++	39-45	1600x680x230	2 393,-	7 170,-
PUZ-ZM100YKA				49	1050x330x1338	4 777,-	
PAR-41MAA - nástenný ovládač (započítaný v cene jednotky)						217,-	217,-

\*SHR: Pomer citeľného chladiaceho výkonu k celkovému chladiacemu výkonu

Podmienky merania: Vonkajšia teplota 35°C, teplota v miestnosti 22°C, relatívna vlhkosť vzduchu 40%

# S-MEXT

Presná klimatizácia s možnosťou kontroly vlhkosti.

- Výkon 6,7 - 42,4kW
- Regulácia vlhkosti
- Max. dĺžka potrubia 100m
- Ethernetová karta TCP/IP
- Detektor dymu/ohňa



Pre klimatizáciu malých a stredných serverovní a technických miestností bola navrhnutá nová rada jednotiek s-MEXT. Okrem režimu chladenia je kladený dôraz tiež na voliteľné funkcie vykurovania, zvlhčovania a vysušania.

## Ponúka dve možnosti výfuku vzduchu

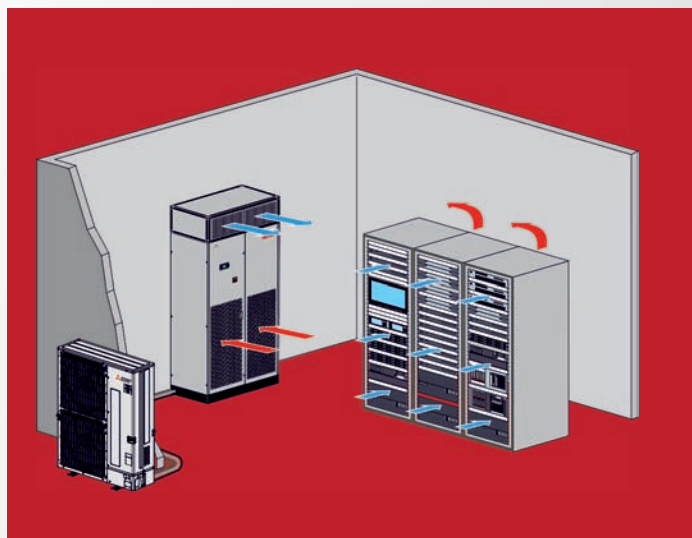

### Horný výfuk

Nasávanie vzduchu z okolitého prostredia prebieha cez otvory v spodnej časti dverí klimatizačnej skrine. Upravený vzduch je potom distribuovaný späť do miestnosti. Výfuk vzduchu je na obrázku znázornený s voliteľným výfukovým boxom 90°.

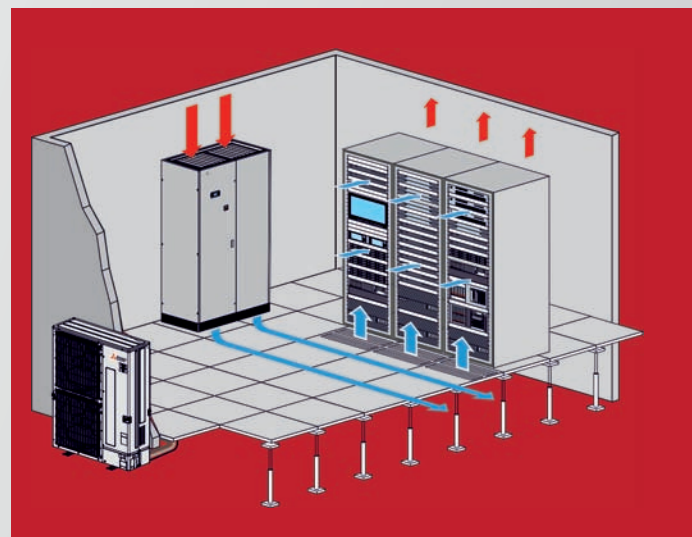

### Dvojitá podlaha

Vzduch sa nasáva hornou stranou jednotky. Výfuk vzduchu v existujúcich dvojitých podlahách je nasmerovaný dole. Pokiaľ plán inštalácie neobsahuje dvojitú podlahu, je k dispozícii možnosť distribuovať vzduch pozdĺž podlahy prostredníctvom voliteľnej zbernej komory pod jednotkou.

## Sekcia chladenia

Výmenník tepla s vnútorne vlnitými medenými rúrkami a vysoko účinnými hliníkovými lamelami je špeciálne vyvinutý na zabezpečenie vysokého prenosu tepla. Hydrofilný povlak na výmenníku je úprava, ktorá umožňuje kvapkám vody stekať z povrchu bez toho, aby čelila veľkému odporu, a zhromažďovať ich v kondenzačnej vaničke. Zaisťuje vysokú tepelnú vodivosť a znemožňuje rast mikroorganizmov.

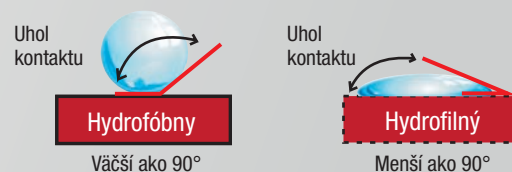

## Diferenčný spínač tlaku vzduchu

Služi na signalizáciu upchatia filtra. Systém obsahuje spínač diferenciálneho tlaku inštalovaný v elektrickom paneli alebo v prednej časti vnútornej jednotky a plastové hadice na odľahčenie tlaku pred a za vzduchovými filtrami. Voliteľné príslušenstvo.



## Umývateľný filter zabraňujúci znečisteniu

Jednotka obsahuje filter, ktorý spĺňa normu ISO EN 16980 a je umývateľný. Tento filter chráni vnútorné komponenty jednotky pred prachom a iným znečistením. Kovový rám filtra garantuje jeho dlhú životnosť. Podľa typu výfuku je umiestnený v hornej, alebo dolnej časti jednotky.



## Protiveterná ochrana vonkajšej jednotky

Vďaka voliteľnému príslušenstvu je jednotka chránená pred silným vetrom a aj pri vonkajšej teplote -15°C dokáže poskytnúť potrebný chladiaci výkon. Voliteľné príslušenstvo.

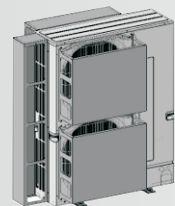

## Zvlhčovanie vzduchu

Zvlhčovač so senzormi vlhkosti na vratnom vzduchu je voliteľné príslušenstvo, ktoré vytvára beztlakovú paru elektródami ponorenými do vody vo valci: privádzajú do vody elektrickú fázu, ktorá funguje ako elektrický odpor a prehrieva sa. Takto vyrobená para sa používa na zvlhčovanie okolia alebo na priemyselné procesy. Voliteľné príslušenstvo.



## Detektor dymu a požiaru

Pre bezpečnú prevádzku jednotky je možnosť vybaviť ju voliteľným príslušenstvom - detektorom dymu aj požiaru. V prípade nebezpečia vedú dať signál riadiacej jednotke a následne prevádzkovateľovi objektu. Voliteľné príslušenstvo.



## Riadenie a komunikácia

Mikroprocesorový riadiaci systém s grafickým displejom pre ovládanie a sledovanie stavu prevádzky a alarmov. Systém obsahuje sériovú kartu BACnet pre Ethernet, vstavanú pamäť na ukladanie intervenovaných udalostí, energeticky nezávislú pamäť typu „Flash“ na ukladanie údajov, počítačlo prevádzkových hodín hlavných komponentov, či široké možnosti externého ovládania. Voliteľné príslušenstvo.



## Duálne napájanie

Sada pre dvojité napájanie s automatickým prepínaním dodávaná v montážnej súprave. Zariadenie riadi prepínanie medzi dvoma napájacími vedeniami automatickým alebo manuálnym spôsobom pre núdzové operácie. V prípade odstavenia jedného zdroja je k dispozícii záložný. Voliteľné príslušenstvo.

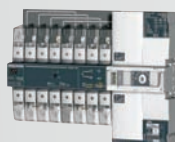

Typ zariadenia	Výkon chladenie [kW]	SHR**	EER	Hlučnosť jednotky [dB(A)]	Rozmery jednotky [mm]	Cena jednotková [Eur]	Cena za komplet [Eur]
Vnútorná jednotka							
Vonkajšia jednotka							
<b>s-MT-G00 006 O(U)* K</b>	6,82	0,91	4,67	53	600x500x1980	13 159,-	<b>16 596,-</b>
<b>PUZ-ZM60VHA</b>				44	950x355x943	3 437,-	
<b>s-MT-G00 009 O(U)* K</b>	10,1	0,88	4,30	57	600x500x1980	13 803,-	<b>18 580,-</b>
<b>PUZ-ZM100YKA</b>				44	1050x370x1338	4 777,-,-	
<b>s-MT-G00 013 O(U)* K</b>	11,9	0,86	3,49	61	600x500x1980	14 224,-	<b>19 206,-</b>
<b>PUZ-ZM125YKA</b>				50	1050x370x1338	4 982,-	
<b>s-MT-G00 022 O(U)* K</b>	22,6	0,85	3,18	60	1000x500x1980	16 432,-	<b>26 114,-</b>
<b>PUZ-ZM250YKA</b>				59	1050x370x1338	9 682,-	
<b>s-MT-G00 028 O(U)* K</b>	27,0	0,85	3,18	60	1000x500x1980	19 764,-	<b>29 446,-</b>
<b>PUZ-ZM250YKA</b>				59	1050x370x1338	9 682,-	
<b>s-MT-G00 038 O(U)* K</b>	39,0	0,86	3,58	63	1000x890x1980	21 200,-	<b>39 416,-</b>
<b>2 x PUZ-ZM200YKA</b>				2 x 59	2x 1050x370x1338	2 x 9 108,-	
<b>s-MT-G00 044 O(U)* K</b>	42,5	0,83	2,88	67	1000x890x1980	22 497,-	<b>41 861,-</b>
<b>2 x PUZ-ZM250YKA</b>				2 x 59	2 x 1050x370x1338	2 x 9 682,-	

\* Označenie: U-jednotka s výfukom do dvojitej podlahy O-jednotka s výfukom dohora

\*\* SHR: Pomer senzitivného chladiaceho výkonu k celkovému chladiacemu výkonu

### Voliteľné príslušenstvo (ceny ostatného voliteľného príslušenstva na požiadanie):

Zvlhčovač vzduchu 3kg/hod + čidlo	<b>2 173,-</b>
Detektor požiaru	<b>389,-</b>
Karta Ethernet TCP/IP	<b>935,-</b>





# Kondenzačné jednotky k VZT

# Kondenzačné jednotky k VZT

Chladienie a vykurovanie cez priamy výparník VZT jednotiek

## Pripojovacie rozhranie PAC-IF013

Pomocou pripojovacieho rozhrania sa dá vonkajšia jednotka pripojiť k mnohým typom priamych výparníkov VZT.



- Možnosť kaskádového riadenia
- Integrované rozhranie MODbus

Pomocou externých signálov môžu byť vykonané nasledujúce nastavenia:

Stanovenie výkonu v 10 krokoch:

- od 20% do 100% + OFF
- režim vykurovania / chladienia
- zastavenie kompresora

Možné vstupné signály k externému riadeniu:

0 - 10V / 4 - 20 mA / 1 - 5 V / 0 - 10kOhmov / beznapätové kontakty

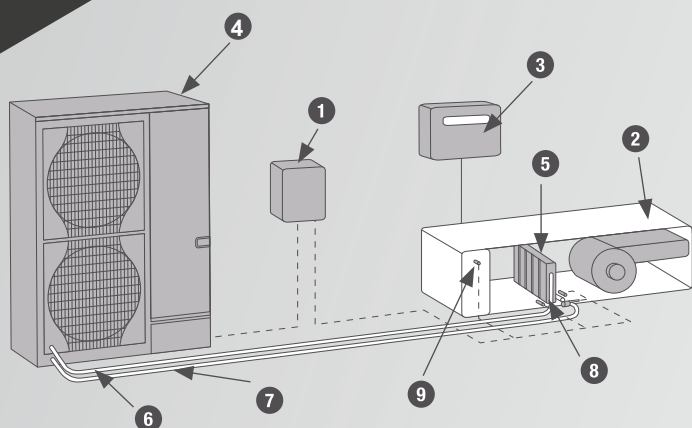

- 1 Pripojovacie rozhranie PAC-IF013
- 2 VZT jednotka
- 3 Ovládanie vetracej jednotky
- 4 Vonkajšia jednotka Mr.Slim
- 5 Tepelný výmenník
- 6 Sacia strana potrubia
- 7 Kvapalinové potrubie
- 8 Teplotné čidlo vstrekovacieho potrubia
- 9 Teplotné čidlo cirkulačného vzduchu

## Možnosti výstupu beznapätových kontaktov

- prevádzka jednotky
- odmrazovanie
- porucha (alarm)
- režim chladienia
- jednotky
- režim vykurovania

Alternatívne môže byť rozhranie PAC-IF013 riadené na základe teploty odvádzaného resp. cirkulačného vzduchu. Po zapojení s káblovým ovládačom je systém regulovaný na základe nastavenej požadovanej teploty.



## Možnosť kaskádového riadenia až do 6 jednotiek

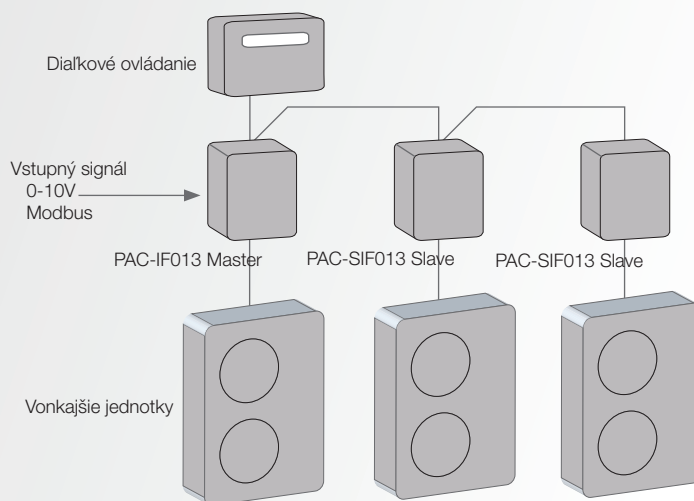

Až do chladiaceho výkonu 150kW (max.6 jednotiek)

Až do vykurovacieho výkonu 162kW (max.6 jednotiek)

## Kondenzačné jednotky k VZT

- Autoreštart pri výpadku prúdu
- Autodiagnostika poruchy
- Predplnené chladivom R32
- Zimná regulácia - chladenie pri nízkej teplote
- Možnosť kaskádového riadenia až do 6 jednotiek
- Energeticky úsporná inverterová technológia
- Integrované rozhranie ModBus
- Tichý režim vonkajšej jednotky

### Standard Inverter

Typ zariadenia Vnútorná jednotka Vonkajšia jednotka	Výkon chladenie/kúrenie [kW]	Hlučnosť jednotky [dB(A)]	Typ chladiva	Rozmery jednotky [mm]	Cena jednotková [Eur]
PUZ-M100YKA*	9,4/11,2	51	R32	1050x330x981	2 776,-
PUZ-M125YKA*	12,3/14,0	54	R32	1050x330x981	3 243,-
PUZ-M140YKA*	13,6/16,0	57	R32	1050x330x981	3 662,-
PUZ-M200YKA	19,0/22,4	58	R32	1050x370x1338	5 494,-
PUZ-M250YKA	22,0/27,0	59	R32	1050x370x1338	6 467,-

\*Ovládanie iba v AUTO režime. Na základe nastavenej teploty. Bez možnosti použitia ovládania 0-10V.

### Power Inverter

Typ zariadenia Vnútorná jednotka Vonkajšia jednotka	Výkon chladenie/kúrenie [kW]	Hlučnosť jednotky [dB(A)]	Typ chladiva	Rozmery jednotky [mm]	Cena jednotková [Eur]
PUZ-ZM35VKA	3,6/4,1	44	R32	809x300x630	2 745,-
PUZ-ZM50VKA	5,0/6,0	54	R32	809x300x630	3 109,-
PUZ-ZM60VHA	6,0/7,0	54	R32	950x355x943	3 437,-
PUZ-ZM71VHA	7,1/8,0	57	R32	950x355x943	3 573,-
PUZ-ZM100YKA	10,0/11,2	61	R32	1050x370x1338	4 777,-
PUZ-ZM125YKA	12,5/14,0	62	R32	1050x370x1338	4 982,-
PUZ-ZM140YKA	14,0/16,0	65	R32	1050x370x1338	6 152,-
PUZ-ZM200YKA	20,0/22,4	59	R32	1050x330x1338	9 108,-
PUZ-ZM250YKA	25,0/27,0	58	R32	1050x330x1338	9 682,-

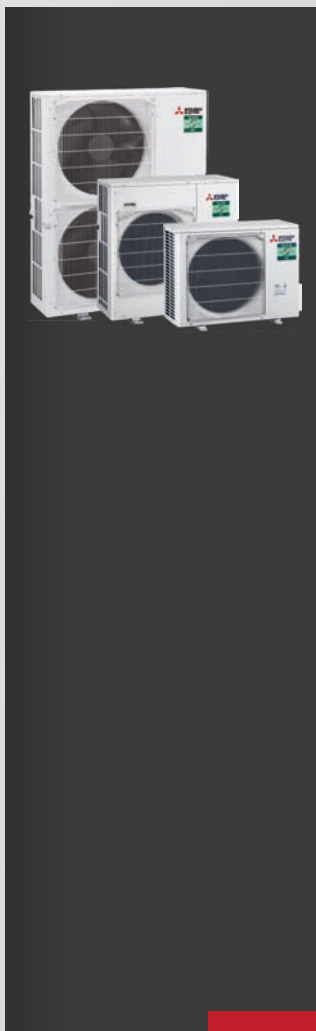

## Zubadan / 100% vykurovacieho výkonu do -15°C

- Vykurovanie až do -25°C
- Autoreštart pri výpadku prúdu
- Autodiagnostika poruchy
- Predplnené chladivom R410A
- Zimná regulácia - chladenie pri nízkej teplote
- 100% výkonu do -15°C
- Možnosť kaskádového riadenia až do 6 jednotiek
- Energeticky úsporná inverterová technológia
- Integrované rozhranie ModBus
- Tichý režim vonkajšej jednotky



**ZUBADAN**  
New Generation

Typ zariadenia Vnútorná jednotka Vonkajšia jednotka	Výkon chladenie/kúrenie [kW]	Hlučnosť jednotky [dB(A)]	Typ chladiva	Rozmery jednotky [mm]	Cena jednotková [Eur]
PUHZ-SHW140YHA	12,5/14,0	52	R410A	950x360x1350	6 809,-
PUHZ-SHW230YKA	20,0/23,0	59	R410A	1050x360x1338	12 915,-



## Komunikačné rozhranie k VZT

K vonkajším jednotkám PUZ-ZM, PUHZ-SHW a PUHZ-(ZR)P

Typ zariadenia Komunikačný modul		Cena jednotková [Eur]
PAC-IF013	Komunikácia a riadenie kondenzačnej jednotky / MASTER	1 045,-
PAC-SIF013	Komunikácia a riadenie kondenzačnej jednotky / SLAVE	893,-



## Nízkoteplotné tepelné čerpadlá

Eco Inverter SUZ-SWM

Power Inverter PUD-SWM

Zubadan PUD-SHWM

Hybrid PXZ **NOVINKA**



## Vysokoteplotné tepelné čerpadlá

Power Inverter PUZ-SWM

Zubadan PUZ-SHWM

Monoblok PUZ-WZ

## Veľké monoblokové tepelné čerpadlá

QAHV Jednotky s chladivom CO<sub>2</sub> 40kW-160kW

MEHP 50kW-220kW

CAHV-R 40kW-640kW

# Tepelné čerpadlá

# Tepelné čerpadlá vzduch-voda

## Energia zo vzduchu

Celý systém sa skladá z vonkajšej jednotky a vnútorného hydromodulu, ktorý sa napája do vykurovacieho systému. **Zdrojom energie je vonkajší vzduch**, z ktorého dokáže tepelné čerpadlo využívať energiu aj pri extrémnych mrazoch. Energia je týmto odovzdávaná zo vzduchu do vody, odkiaľ je následne **používaná pre vykurovanie a ohrev teplej vody, prípadne chladenie. Z 1kW dodanej elektrickej energie dokážu vyprodukovať až 4kW tepla / chladu.** Použitie pre **rodinné a bytové domy, administratívy, prevádzky, kostoly, školy, a pod.**

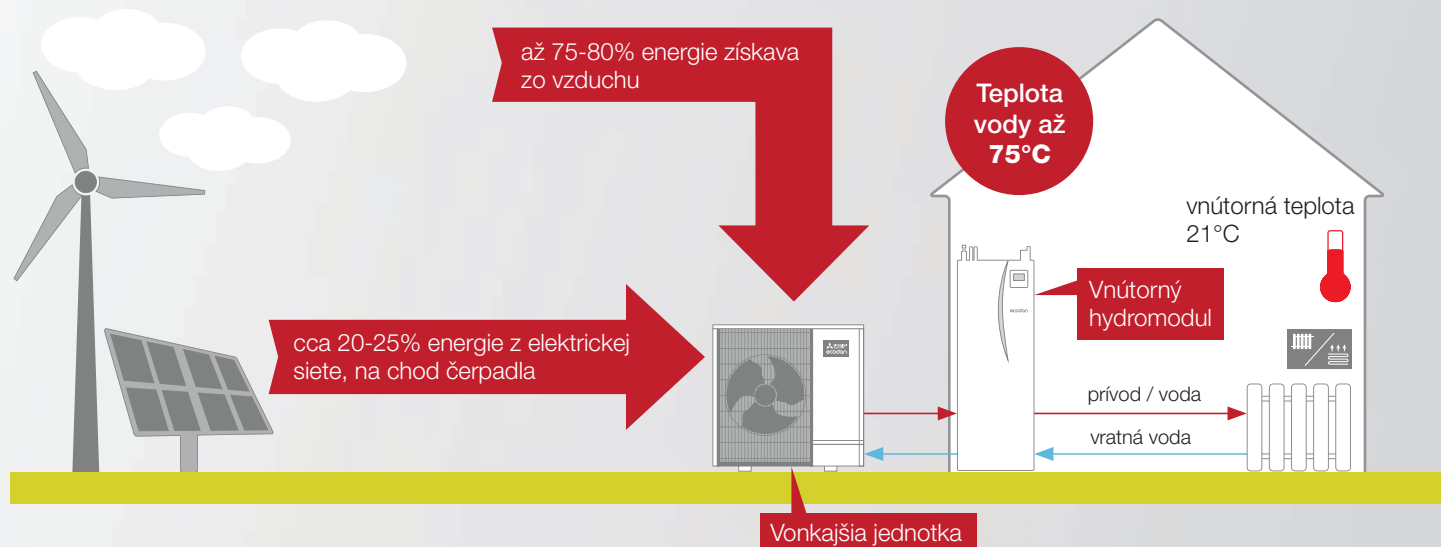

- Teplota vody až 75°C
- Smart Grid ready
- Monitorovanie spotreby energie
- 3-fázové prevedenie aj pri 8,0 kW jednotkách
- Podporuje 2-zóny vykurovania
- Vylepšená elektronika a regulácia
- Možnosť zapojenia až 6 jednotiek do kaskády

# VONKAJŠIA JEDNOTKA - SPLITOVÁ

Jednotka má nový dizajn a konštrukciu, ktorá výrazne znižuje hlučnosť a vibrácie (až o 10 dB) a má zvýšenú energetickú efektívnosť. Ideálna aj pre rodinné domy v hustej zástavbe. Označujú sa na konci názvu ako VAA (230V napájanie) alebo YAA (400V napájanie). Podľa spôsobu technológie sa rozdeľujú na Eco Inverter, Power Inverter a Zubadan. Jednotky sa vyrábajú s chladivom R32.



## Eco Inverter



Pre malé rodinné domy s nízkou tepelnou stratou. Jednotky sú vybavené plynulou reguláciou výkonu, takže je k dispozícii vždy iba taký výkon, aká je jeho aktuálna potreba. **Dokáže vykurovať až do vonkajšej teploty -25°C.\*** Vyrába vodu s teplotou až 60°C.

\* Eco Inverter Hyperheating

## Power Inverter



Tepelné čerpadlo s veľkou variabilitou použitia. Systémové riešenie celoročného vykurovania **pre väčšinu regiónov**. Funkcia vykurovania až do vonkajšej teploty -25°C. **Pri vonkajšej teplote -15°C poskytuje stále 60 -90% z nominálneho výkonu.** Je vybavená funkciou automatického rozmrazovania.

## Zubadan



Vhodné **pre veľmi chladné regióny**. Systémové riešenie pre celoročné vykurovanie. Jednotky s vysokým výkonom. Funkcia vykurovania až do vonkajšej teploty -30°C. **Do vonkajšej teploty -15°C poskytuje stále 100% nominálneho výkonu.** Vyrába vodu s teplotou až 70°C. Je vybavená funkciou automatického rozmrazovania.

## Kaskádové riadenie až 6 vonkajších jednotiek

Je možné vyskladať kaskádu až 6 vonkajších jednotiek s celkovým výkonom 150kW. Riadiaci modul pre kaskádové riadenie sa nazýva PAC-IF071.

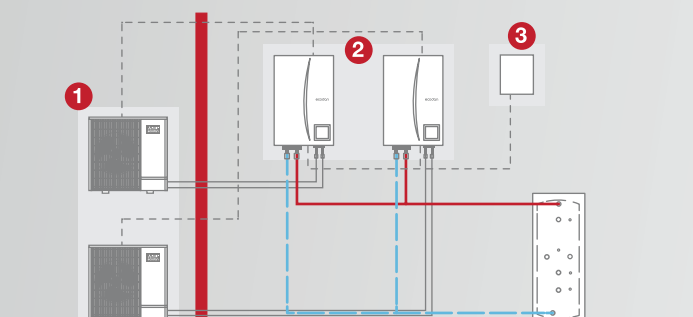

1 Vonkajšie jednotky 2 Hydromodul 3 PAC-IF071

## Dotácia na tepelné čerpadlá



Zelená domácnostiam

Všetky naše tepelné čerpadlá vzduch-voda sú registrované v programe na poskytovanie dotácií Zelená domácnostiam. Môžete tak získať štátnu dotáciu až do výšky 4370,- Eur v závislosti od výkonu vonkajšej jednotky. Cenové zvýhodnenie 15% platí podľa podmienok Zelená domácnostiam. Viac informácií na stránke [www.vykuruj.sk](http://www.vykuruj.sk)

Dotácia na tepelné čerpadlá

až 4370€



MITSUBISHI ELECTRIC AIR CONDITIONERS

## 2-zónová regulácia

Ideálne riešenie v prípade, ak sú potrebné rôzne teploty pre rôzne miestnosti. Systém dokáže nastaviť a udržiavať dve teploty na výstupe. Napríklad regulácia výstupnej teploty 40°C pre radiátory v spálni a ďalšia výstupná teplota 30°C pre podlahové kúrenie v obývacej izbe. Pri 2-zónovej regulácii treba dokúpiť 2x čidlo PAC-TH011-E, prípadne aj PAC-TZ02. *Príslušenstvo na strane 86.*

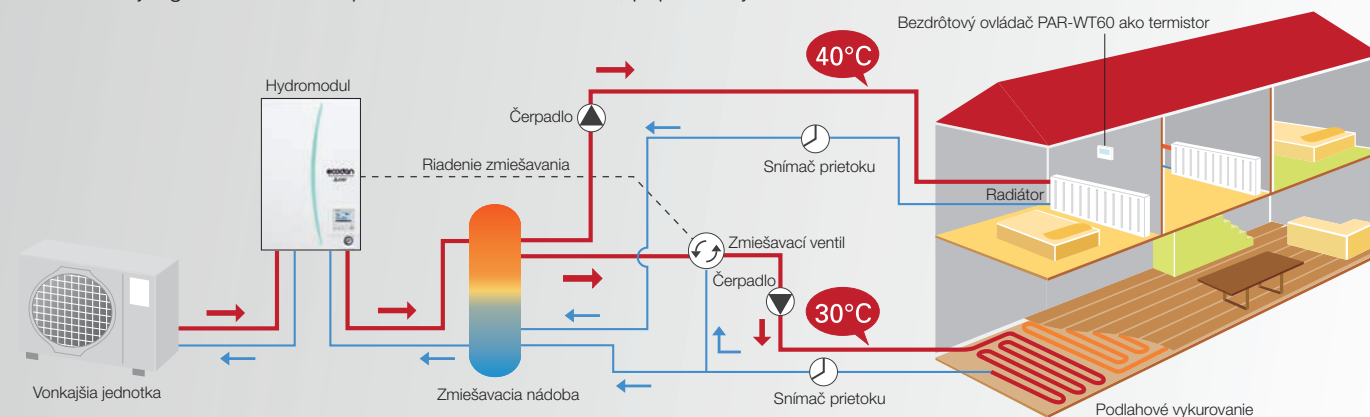

# VNÚTORNÝ HYDROMODUL

Nová generácia vnútorného hydromodulu s označením E prináša viaceré vylepšenia a širší výber hydromodulov so vstavaným zásobníkom TUV. Vylepšená je taktiež spotreba a energetická efektivita, za čo jednotka vďaka pokročilejšej regulácii systému. Samozrejmosťou je možnosť pripojenia cez Wi-Fi, alebo MODBUS. Rozdeľujú sa podľa toho, či je hydromodul **bez vstavaného zásobníka TUV, alebo s integrovaným nerezovým zásobníkom**. Ďalšia možnosť je zvoliť hydromodul iba s funkciou **vykurovania, alebo aj s možnosťou chladenia** (viď technické parametre).



- Nové obehové čerpadlá
- Efektívnejší ohrev TUV
- Optimalizovaná konštrukcia hydromodulu
- Adaptívna ekvitermika
- Spolupráca s fotovoltaickými panelmi
- Nová vylepšená regulácia



**Matica G1"**  
pre napojenie okruhu vykurovania

**Matica G3/4"**  
pre napojenie TUV

**Nové ovládanie**  
Dotykový farebný displej

**Magnetický filter**  
so zvýšenou efektivitou

**Izolácia EPS**  
pre zásobník TUV

**Doskový výmenník**  
ohrev TUV cez doskový výmenník

## Nová generácia riadenia FTC7

Nová generácia riadenia FTC7 umožňuje nastavenie ekvitermickej krivky pre oba vykurovacie okruhy, vylepšenú funkciu autoadaptivity, nastavenie režimu silent mode pre každý režim zvlášť alebo možnosť pripojenie externého 3-cestného ventilu.

## Kit pre 2-zónovú reguláciu PAC-TZ02

Kit pre 2-zónovú reguláciu obsahuje 2 obehové čerpadlá, zmiešavací ventil a tremistory.

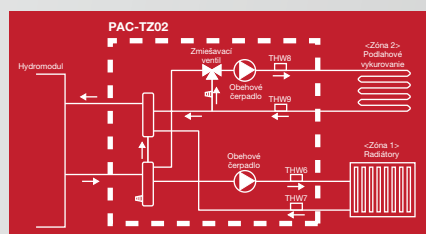

## Monitorovanie spotreby energie

V moduloch Ecodan je zabudovaný ultrazvukový prietokomer, ktorý dokáže merať vyrobenú energiu do vykurovacieho systému. Potom si viete cez ovládač pozrieť, koľko ste spotrebovali na vykurovanie, koľko na ohrev teplej vody resp. na chladenie. Údaje o spotrebe sú len orientačné.

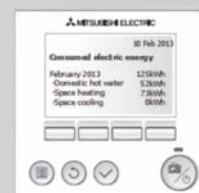

## Hydromodul s integrovaným zásobníkom teplej vody (200L a 300L)

Označenie: EHST (modul s integrovaným zásobníkom TUV - len vykurovanie)  
ERST (modul s integrovaným zásobníkom TUV - vykurovanie / chladenie)

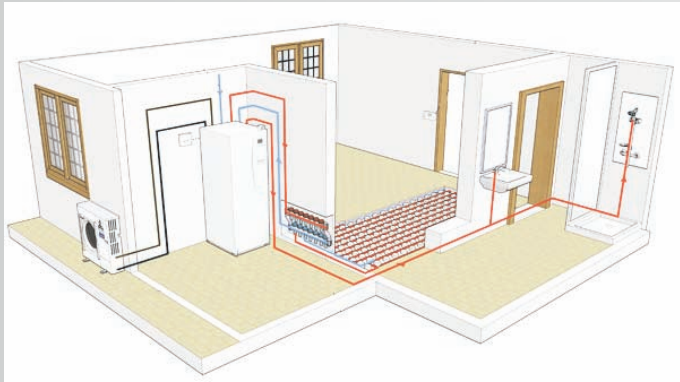

- Komplexný modul so zásobníkom TUV
- Integrovaný záložný zdroj, trojcestný ventil
- Kompletná prehľadná regulácia

Výhodou tohto riešenia je maximálne jednoduchá montáž. Do modulu sa už len dopyjí rozvod vody a vykurovania. Integrované je riadenie a regulácia, hydraulické komponenty a elektrická špirála o výkone 2kW/230V resp. 9kW/400V.



## Hydromodul s možnosťou pripojenia externého zásobníka

Označenie: EHSD (modul bez zásobníka TUV - len vykurovanie) /  
ERSD (modul bez zásobníka TUV - vykurovanie / chladenie)

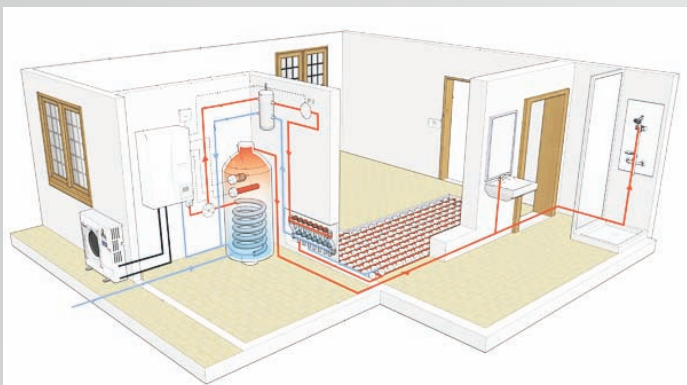

- možnosť pripojenia pomocou externého 3-cestného ventilu
- možnosť zvoliť vlastný zásobník TUV
- Kompletná prehľadná regulácia

Výhodou tohto riešenia je voliteľný zásobník TUV presne podľa individuálnych požiadaviek zákazníka. Integrované je riadenie a regulácia, hydraulické komponenty a elektrická špirála o výkone 2kW/230V resp. 9kW/400V. Zásobník musí byť vhodný pre tepelné čerpadlá, s dostatočne veľkým výmenníkom tepla.





## Schéma zapojenia modulu s integrovaným zásobníkom teplej vody 1-zónové riadenie okruhov

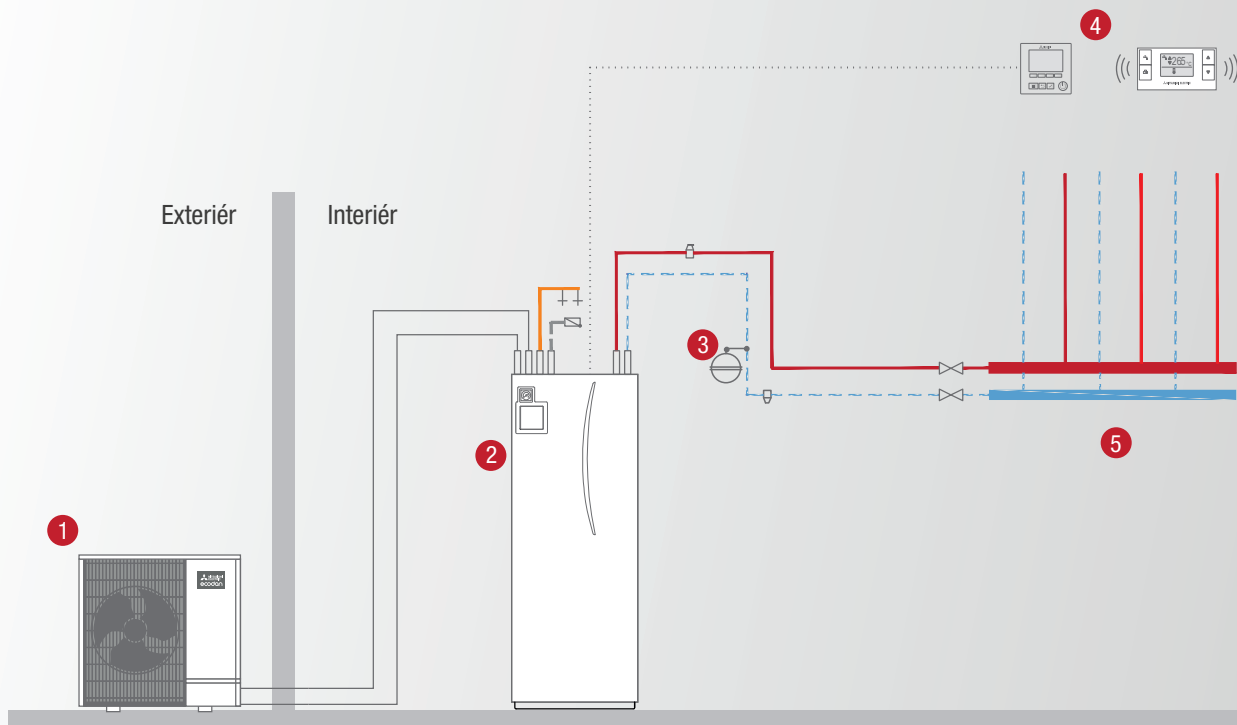

- |   |  |                   |
|---|--|-------------------|
| <b>1</b> Vonkajšia jednotka                       | <b>3</b> Expanzná nádoba                       | <b>5</b> Okruh ÚK |
| <b>2</b> Hydromodul s integrovaným zásobníkom TUV | <b>4</b> Káblové / bezdrôtové snímanie teploty |                   |

## Schéma so zapojením modulu a externého zásobníka 2-zónové riadenie okruhov

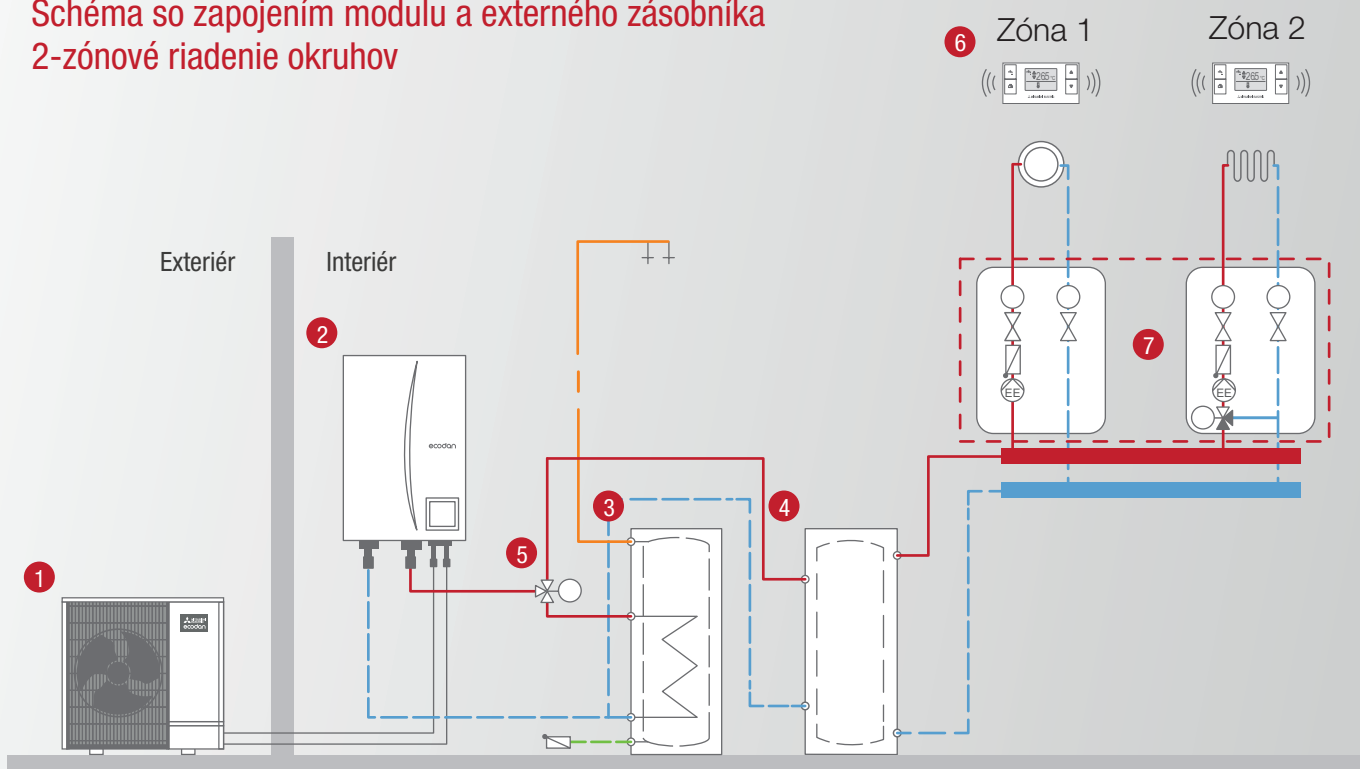

- |                             |   |                                      |                   |
|-----------------------------|---|--------------------------------------|-------------------|
| <b>1</b> Vonkajšia jednotka | <b>3</b> Zásobník teplej úžitkovej vody TUV | <b>5</b> 3-cestný ventil             | <b>7</b> PAC-TZ02 |
| <b>2</b> Hydromodul         | <b>4</b> Anuloid / akumulčná nádoba         | <b>6</b> Bezdrôtové snímanie teploty |                   |

## Schéma kaskádového zapojenia s 2-zónovým riadením s master modulom

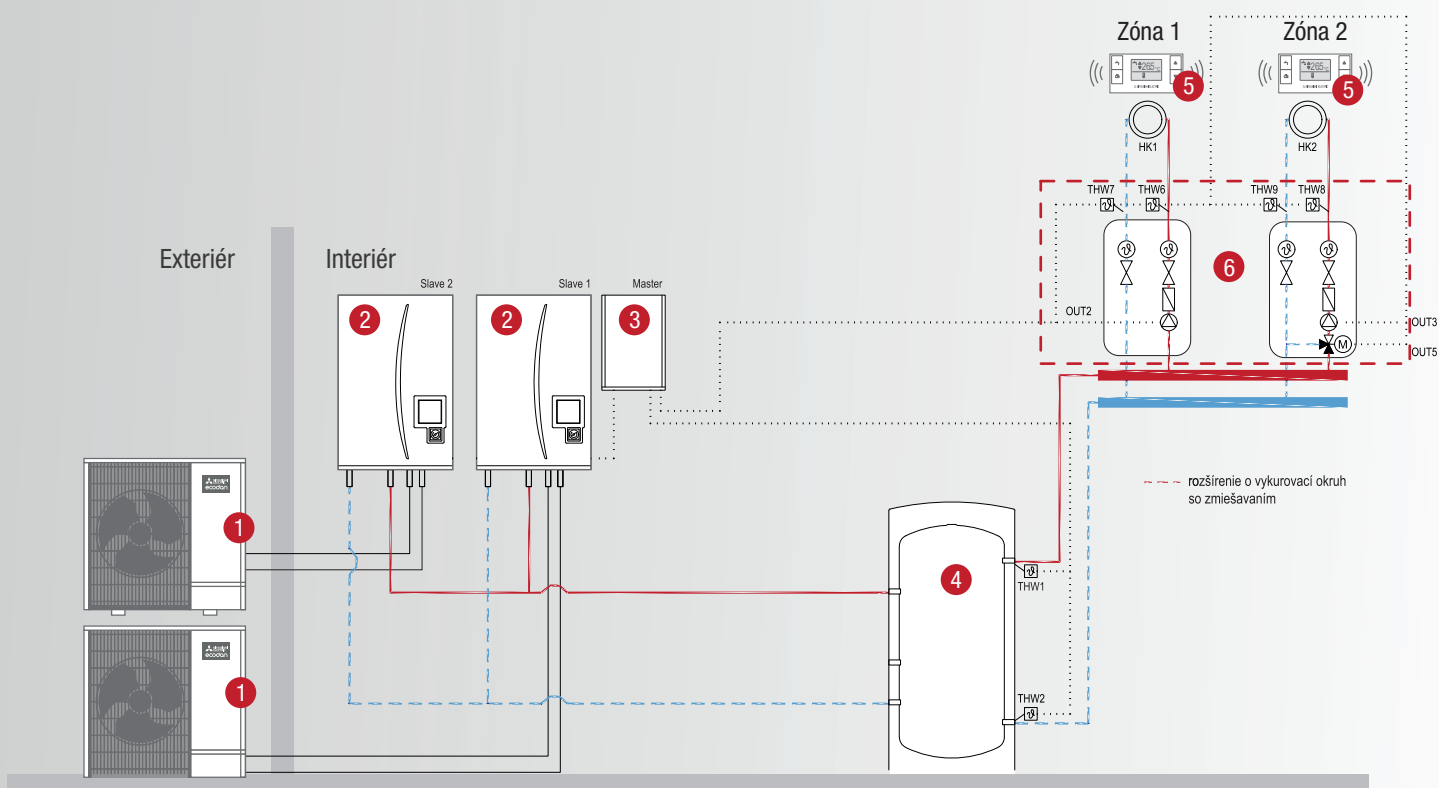

- |                            |                              |  |
|----------------------------|------------------------------|--|
| 1 Vonkajšia jednotka       | 3 Riadenie kaskády PAC-IF072 | 5 Bezdrôtové snímanie teploty PAR-WT60 |
| 2 Hydromodul bez zásobníka | 4 Akumulačná nádoba          | 6 PAC-TZ02                             |

## Schéma doplnenia tepelného čerpadla k existujúcemu systému vykurovania s kotlom

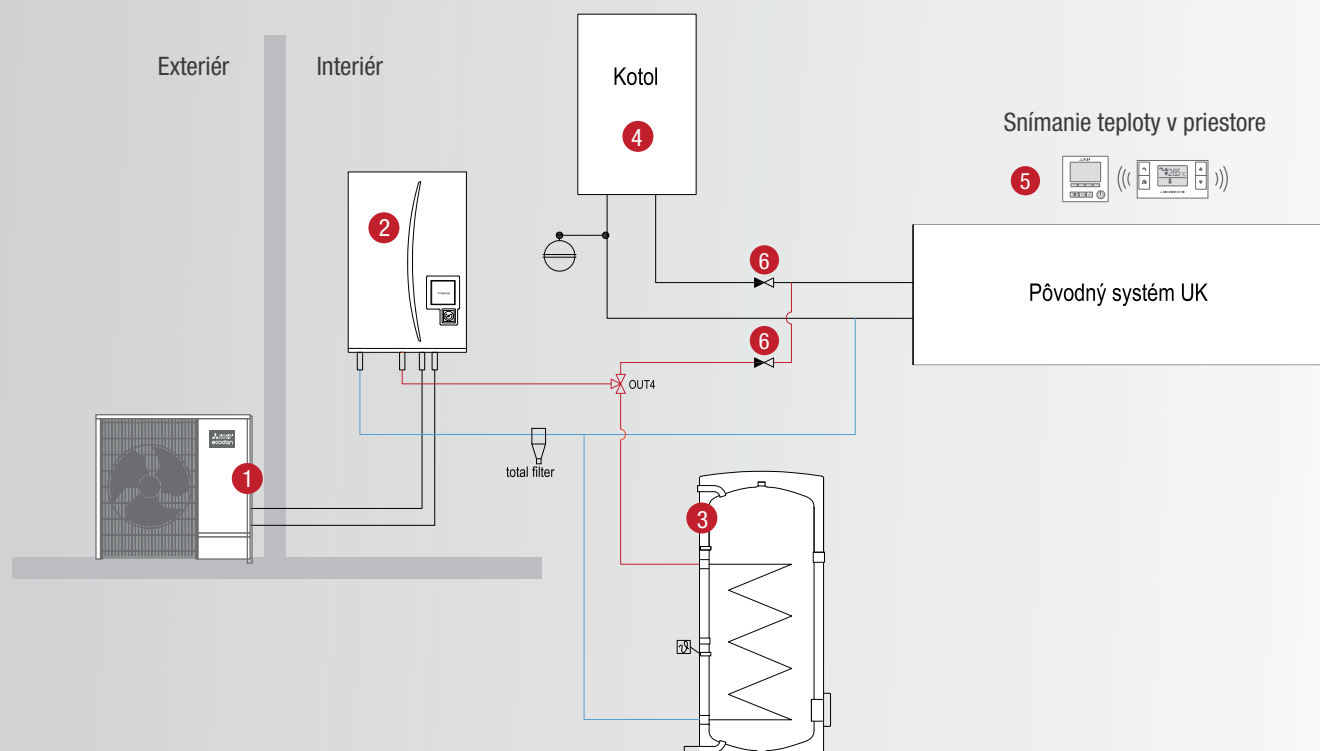

- |                            |                       |                               |
|----------------------------|-----------------------|-------------------------------|
| 1 Vonkajšia jednotka       | 3 Zásobník TUV        | 5 Snímanie teploty miestnosti |
| 2 Hydromodul bez zásobníka | 4 Pôvodný zdroj tepla | 6 Spätné klapky               |

# Splitové nízko-teplotné tepelné čerpadlá

SUZ-SWM/SHWM  
PUD-SWM/SHWM



Teplota vody  
**60°C**

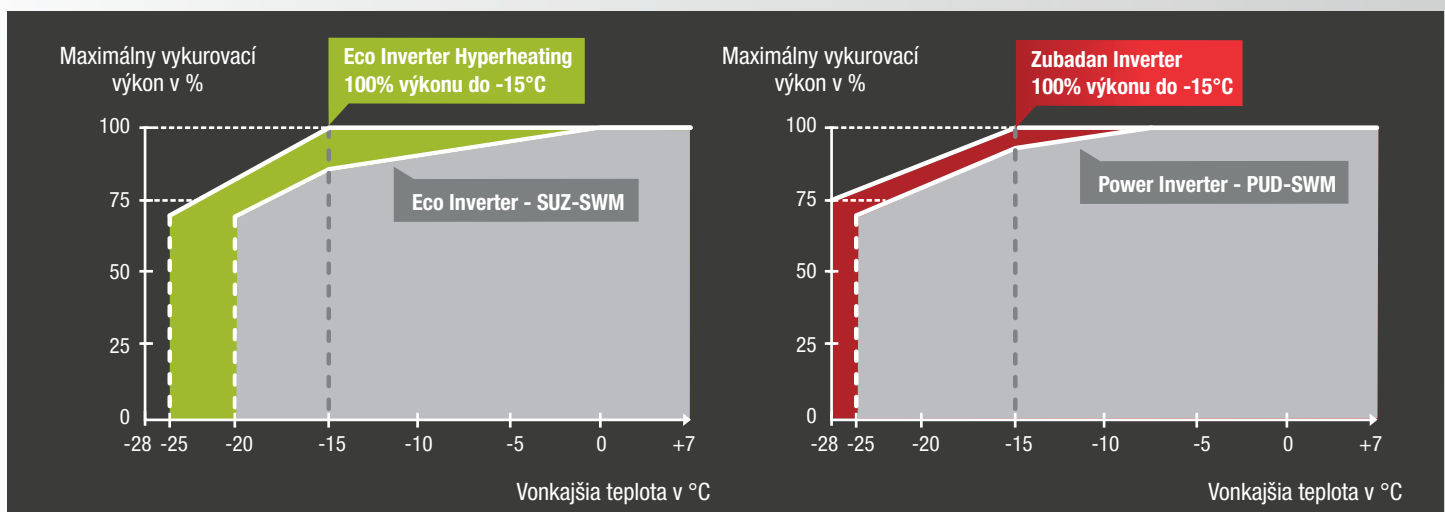

Graf závislosti výkonu od vonkajšej teploty

## Nízka hlučnosť a vibrácie

Ventilátorom a taktiež inovatívnym odhlučnením kompresora a mechanických častí jednotky sme dokázali výrazne znížiť vibrácie a hlučnosť.



## Možnosť ovládania cez Wi-Fi adaptér MAC-587IF

Wi-Fi adaptér MAC-587IF poskytuje okrem kompletného ovládania cez mobil alebo PC aj analýzu prevádzkových údajov, ktorá umožňuje včasnú detekciu abnormalít. Oznámenie o potenciálnej abnormalite umožňuje koncovému používateľovi a inštalatérovi poznať stav ešte pred prípadným vypnutím jednotiek. Voliteľné príslušenstvo.



**Cena: 104,-Eur**

## Vonkajšia jednotka s technológiou Eco Inverter



Typ zariadenia Vonkajšia jednotka	Vykurovací/ chladiaci výkon* [kW]	Nápanie jednotiek [~ / V / Hz]	Rozmery VxHxŠ [mm]	Cena za jednotku [Eur]
SUZ-SWM40VA2 *	4,0/4,5	1/230/50	840x330x880	2 025,-
SUZ-SWM60VA2 *	6,0/5,0	1/230/50	840x330x880	2 624,-
SUZ-SWM80VA2 *	7,5/5,4	1/230/50	840x330x880	3 120,-
SUZ-SHWM60VAH * <small>Vykurovanie do -25°C</small>	6,0/5,0	1/230/50	840x330x880	3 104,-

\* V prípade chladenia je potrebné zvoliť správny vnútorný hydromodul - ERSD,ERST20D, ERST30D (viď tabuľka nižšie)

## Vonkajšia jednotka s technológiou Power Inverter



Typ zariadenia	Vykurovací/ chladiaci výkon* [kW]	Nápanie jednotiek [~ / V / Hz]	Rozmery VxHxŠ [mm]	Cena za jednotku [Eur]
PUD-SWM60VAA	6,0/-	1/230/50	1020x480x1050	3 726,-
PUD-SWM80VAA	8,0/-	1/230/50	1020x480x1050	3 821,-
PUD-SWM80YAA	8,0/-	3/400/50	1020x480x1050	4 119,-
PUD-SWM100YAA	10,0/-	3/400/50	1020x480x1050	5 222,-
PUD-SWM120YAA	12,0/-	3/400/50	1020x480x1050	6 406,-

## Vonkajšia jednotka s technológiou ZUBADAN



Typ zariadenia	Vykurovací/ chladiaci výkon* [kW]	Nápanie jednotiek [~ / V / Hz]	Rozmery VxHxŠ [mm]	Cena za jednotku [Eur]
PUD-SHWM60VAA	6,0/-	1/230/50	1020x480x1050	5 374,-
PUD-SHWM80VAA	8,0/-	1/230/50	1020x480x1050	5 239,-
PUD-SHWM80YAA	8,0/-	3/400/50	1020x480x1050	5 748,-
PUD-SHWM100YAA	10,0/-	3/400/50	1020x480x1050	6 264,-
PUD-SHWM120YAA	12,0/-	3/400/50	1020x480x1050	6 634,-
PUD-SHWM140YAA	14,0/-	3/400/50	1020x480x1050	7 024,-
PUHZ-SHW230YKA* <b>R410A</b>	23,0/20,0	3/400/50	1338x370x1050	12 915,-

\* umožňuje aj chladenie

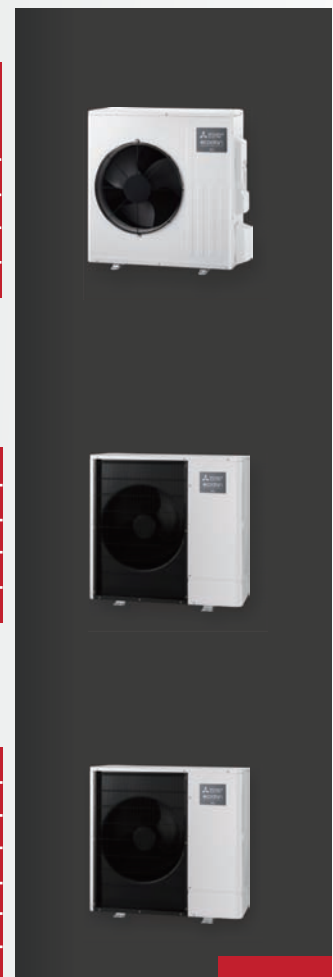

## Vnútorný hydromodul bez zásobníka TUV

- Vysoká efektívnosť vďaka inverterovej technológii
- Možnosť zvoliť diaľkový ovládač
- Autoreštart pri výpadku prúdu
- Autodiagnostika poruchy
- Možnosť zakomponovať do existujúceho vykurovania
- Vyrába až 60°C teplú vodu
- Ochrana proti zamrznutiu
- Monitorovanie spotreby zariadenia
- Integrovaná regulácia systému
- Možnosť zvoliť 2 zóny vykurovania
- Záloha prevádzkových údajov na SD kartu
- Možnosť ovládať cez Wi-Fi

Typ zariadenia Vnútorný hydromodul	Rozmery jednotky [mm]	Výkon el. špirály / Nápanie [kW/ V]	Vykurovanie	Chladenie	Cena za jednotku [Eur]
EHSD-YM9D	800x360x530	9/400	✓		4 096,-
ERSD-VM2D (aj chladenie) *	800x360x530	2/230	✓	✓	4 142,-
EHSE-YM9ED **	950x360x530	9/400	✓		5 300,-
ERSE-YM9ED (aj chladenie) **	950x360x530	9/400	✓	✓	5 684,-

\*\* hydromoduly sú určené k vonkajším jednotkám PUHZ-SHW230YKA

## Vnútorný hydromodul s integrovaným nerezovým zásobníkom TUV - 200L/300L

Typ zariadenia Vnútorný hydromodul	Rozmery jednotky [mm]	Objem zásobníka [L]	Výkon el. špirály / Nápanie [kW/ V]	Vykur.	Chlad.	Cena za jednotku [Eur]
EHST20D-YM9D	1600x680x595	200	9/400	✓		6 841,-
EHST30D-YM9ED	2050x680x595	300	9/400	✓		7 220,-
ERST20D-VM2D (aj chlad.) *	1600x680x595	200	2/230	✓	✓	6 903,-
ERST30D-VM2ED (aj chlad.) *	2050x680x595	300	2/230	✓	✓	7 220,-

\* hydromoduly sú určené k vonkajším jednotkám Eco Inverter - SUZ-SWM



# Hybridný multisplit vzduch-vzduch / vzduch-voda



**NOVINKA**

PXZ-4F75VG  
PXZ-5F85VG



Teplota  
vody  
**55°C**

Hybridná vonkajšia jednotka PXZ umožňuje napojenie 3 až 4 vnútorných jednotiek vzduch-vzduch rôzneho typu a 1 hydromodulu na výrobu TUV a vykurovanie.

## Pripojiteľné vnútorné jednotky

### Vnútorné jednotky VZDUCH-VZDUCH

MSZ-LN



MSZ-AY



MFZ



SEZ



MSZ-EF



MLZ



PCA



PEAD



### Vnútorné jednotky VZDUCH-VODA



## Príklad zapojenia jednotiek PXZ

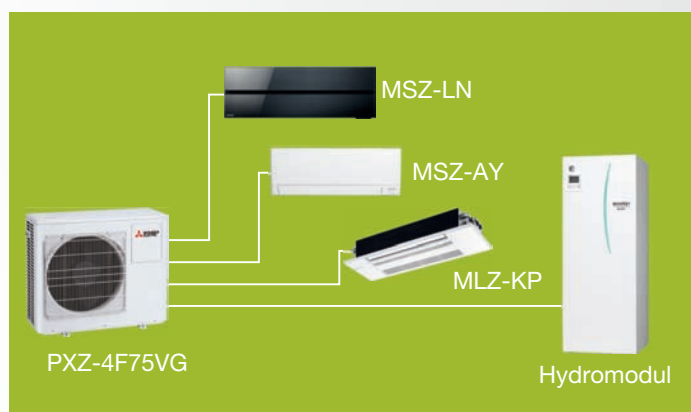

### PXZ v lete

Umožňuje chladenie viacerých izieb prostredníctvom jednotiek vzduch-vzduch, alebo zabezpečuje výrobu TUV.

### PXZ v zime

Umožňuje vykurovanie viacerých izieb prostredníctvom jednotiek vzduch-vzduch, alebo zabezpečuje výrobu TUV a vykurovanie vodou.

Typ zariadenia Vonkajšia multisplitová jednotka	Výkon kúrenie [kW]	Výkon chladenie [kW]	Max. počet pripoj. vnút. jednotiek [ks]	Max. počet pripoj. hydromodulov	Rozmery jednotky [mm]	Cena za jednotku [Eur]
PXZ-4F75VG	7,5	9,4*	3	1	840x330x710	3 905,-
PXZ-5F85VG	8,5	10,8*	4	1	950x330x796	5 670,-

\* Maximálny celkový chladiaci výkon pripojených vnútorných klimatizačných jednotiek. Systém nepodporuje vodné chladenie.

# Splitové vysokoteplotné tepelné čerpadlá

PUZ-SWM/SHWM



Teplota vody až **70°C**

- Teplota vody až 70°C
- Štandardne aj funkcia chladenia
- Znížená hlučnosť o 1-3 dB oproti predchádzajúcemu modelu
- Zvýšená efektívnosť : SCOP +5% / etaS+5 +-15%
- Zvýšená možnosť dĺžky trasy až 50 m (modely 120 a 140 zostáva 30m)

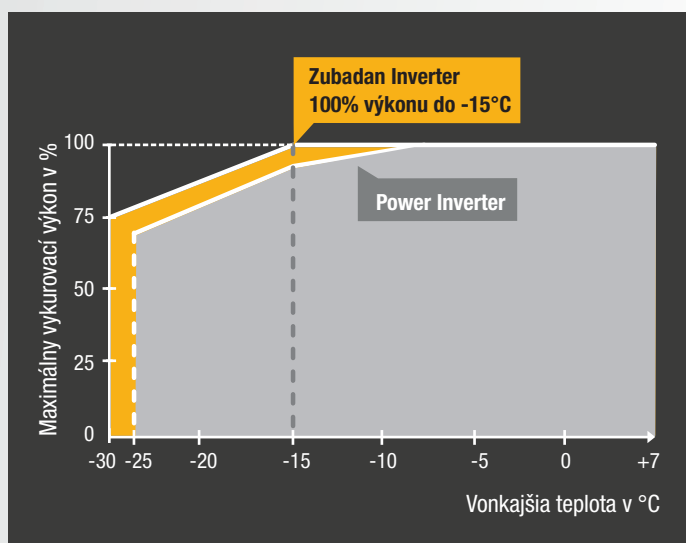

Graf závislosti výkonu od vonkajšej teploty

Teplota vody až 70°C pri vonkajšej teplote -7°C

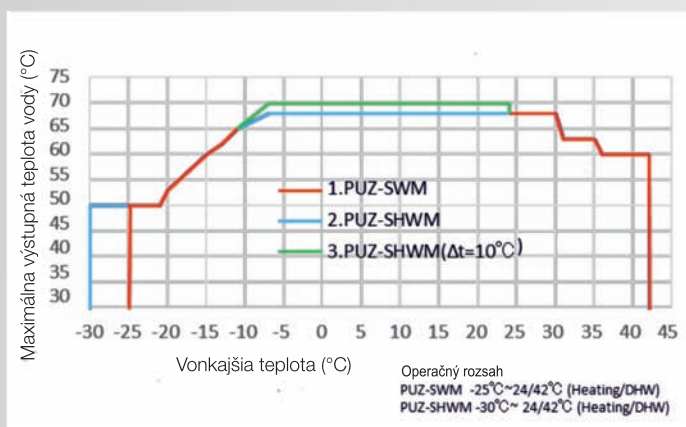

Graf závislosti výstupnej teploty vody od vonkajšej teploty

## Nová rada splitových tepelných čerpadiel z rady Power inverter aj Zubadan

Vďaka mnohým vylepšeniam sú jednotky Zubadan schopné produkovať teplotu vody až 70°C preto sú vhodné aj pre objekty s radiátorovým vykurovaním. Rada Zubadan má garantovanú oblasť použitia až do -30°C. Jednotky majú štandardne aj funkciu chladenia, vďaka čomu ich môžete využívať celoročne.

## Znížená hlučnosť a vibrácie

Vylepšené odhlučnenie jednotky znižuje hlučnosť oproti predchádzajúcemu modelu o 1-3dB(A). Jednotka má až 3 levely nastavenia zníženej hlučnosti. Je možné nastaviť konkrétny level pre každý mód prevádzky separátne.

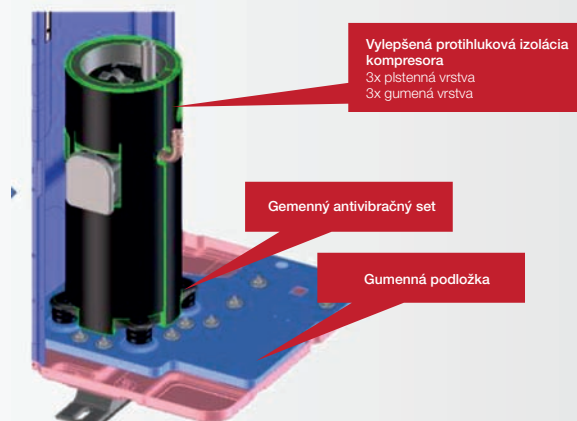

## Vylepšený kompresor

Sací otvor je pripravený zhora a je pridaný nový spätný ventil. Zabraňuje spätnému toku chladiva a zvyšuje spoľahlivosť. Toto vylepšenie umožňuje dosiahnuť teplotu vody až 70°C a zvyšuje rozsah použitia pri nízkych vonkajších teplotách.

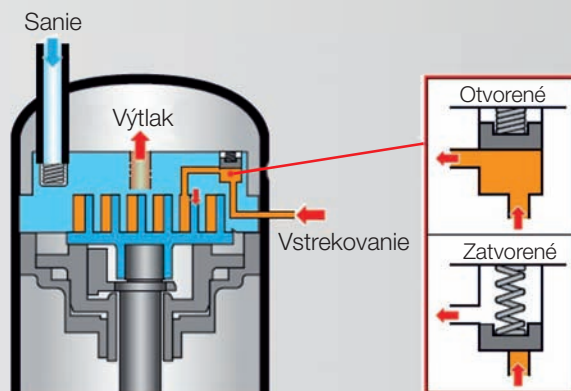

## Nové diaľkové bezdrôtové ovládanie

Novinkou tohto roku je aj nové diaľkové ovládanie PAR-WT60R s vylepšeným dizajnom a displejom.



## Nová generácia riadenia FTC7

Nová generácia riadenia FTC7 umožňuje nastavenie ekvitermickej krivky pre oba vykurovacie okruhy, vylepšenú funkciu autoadaptivity, nastavenie režimu silent mode pre každý režim zvlášť alebo možnosť pripojenia ďalšieho externého 3-cestného ventilu.

## Zmenšený priemer potrubia

Nová generácia vonkajších jednotiek má zmenšený priemer prepovojacieho potrubia. Umožňuje menší objem chladiva.

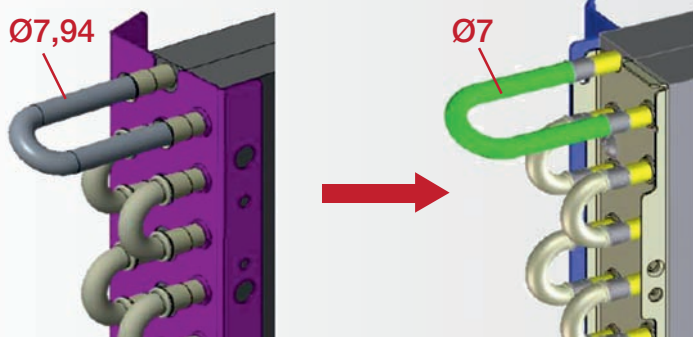

Pôvodná jednotka PUD

Nový model PUZ

## Nový dotykový displej integrovaného ovládania

Nový dotykový displej na vnútornom hydromodule s jednoduchým ovládaním uľahčuje užívateľovi nastavenie a kontrolu.

Je vylepšená rýchlosť komunikácie a monitoringu a taktiež prístup cez Melcloud alebo Modbus. SD karta na ukladanie prevádzkových hodnôt je už vložená v doske. Novinkou je taktiež nastavenie vykurovacej krivky pre obe zóny vykurovania (v prípade použitia). Menu je aj v slovenskom jazyku.



## Zvýšená energetická efektívnosť

Vďaka vylepšeniu chladiaceho okruhu, inováciám kompresora a novému riadiacemu systému sa efektívnosť novej rady vonkajších jednotiek zvýšila.

## Možnosť ovládania cez Wi-Fi adaptér MAC-587IF

Wi-Fi adaptér MAC-587IF poskytuje okrem kompletného ovládania cez mobil alebo PC aj analýzu prevádzkových údajov, ktorá umožňuje včasnú detekciu abnormalít. Oznámenie o potenciálnej abnormalite umožňuje koncovému používateľovi a inštalatérovi poznať stav ešte pred prípadným vypnutím jednotiek. Voliteľné príslušenstvo.

**Cena: 104,-Eur**

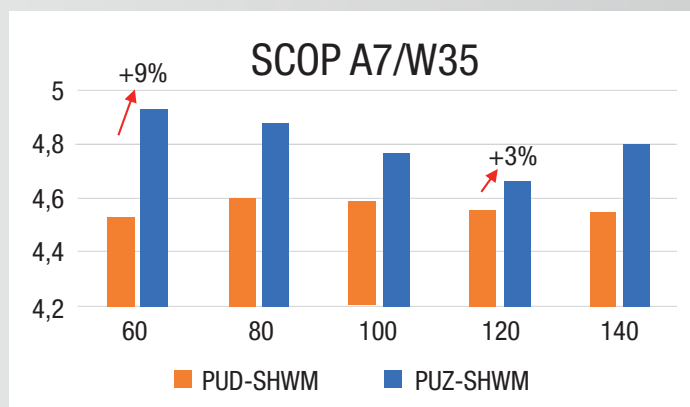

## Vonkajšia jednotka s technológiou Power Inverter



Typ zariadenia Vonkajšia jednotka	Vykurovací/ chladiaci výkon [kW]	Nápanie jednotiek [-/ V / Hz]	Rozmery VxHxŠ [mm]	Cena za jednotku [Eur]
PUZ-SWM60VAA	6,0/ 5,1	1/230/50	1020x480x1050	4 160,-
PUZ-SWM80VAA	8,0/ 7,1	1/230/50	1020x480x1050	4 160,-
PUZ-SWM80YAA	8,0/ 7,1	3/400/50	1020x480x1050	4 599,-
PUZ-SWM100YAA	10,0/ 9,0	3/400/50	1020x480x1050	5 797,-
PUZ-SWM120YAA	12,0/ 11,0	3/400/50	1020x480x1050	7 173,-
PUZ-SWM140YAA	14,0/ 12,5	3/400/50	1020x480x1050	7 403,-



## Vonkajšia jednotka s technológiou ZUBADAN



Typ zariadenia Vonkajšia jednotka	Vykurovací/ chladiaci výkon [kW]	Nápanie jednotiek [-/ V / Hz]	Rozmery VxHxŠ [mm]	Cena za jednotku [Eur]
PUZ-SHWM60VAA	6,0/ 5,1	1/230/50	1020x480x1050	5 564,-
PUZ-SHWM80VAA	8,0/ 7,1	1/230/50	1020x480x1050	5 564,-
PUZ-SHWM80YAA	8,0/ 7,1	3/400/50	1020x480x1050	6 117,-
PUZ-SHWM100YAA	10,0/ 9,0	3/400/50	1020x480x1050	7 035,-
PUZ-SHWM120YAA	12,0/ 11,0	3/400/50	1020x480x1050	7 536,-
PUZ-SHWM140YAA	14,0/ 12,5	3/400/50	1020x480x1050	7 862,-



## Nová E-generácia vnútorného hydromodulu bez zásobníka TUV

- Vysoká efektívnosť vďaka inverterovej technológii
- Možnosť zvoliť diaľkový ovládač
- Autoreštart pri výpadku prúdu
- Autodiagnostika poruchy
- Možnosť zakomponovať do existujúceho vykurovania
- **Vyrába až 70°C teplú vodu \***
- Ochrana proti zamrznutiu
- Monitorovanie spotreby zariadenia
- Integrovaná regulácia systému
- Možnosť zvoliť 2 zóny vykurovania
- Záloha prevádzkových údajov na SD kartu
- Možnosť ovládať cez Wi-Fi

Typ zariadenia Vnútorný hydromodul	Rozmery jednotky [mm]	Výkon el. špirály / Nápanie [kW/ V]	Vykurovanie	Chladienie	Cena za jednotku [Eur]
ERSF-YM9E (aj chladienie)	800x360x530	9/400	✓	✓	4 919,-

## Vnútorný hydromodul s integrovaným nerezovým zásobníkom TUV - 200L/300L

Typ zariadenia Vnútorný hydromodul	Rozmery jednotky [mm]	Objem zásobníka [L]	Výkon el. špirály / Nápanie [kW/ V]	Vykur.	Chlad.	Cena za jednotku [Eur]
ERST20F-YM9E (aj chladienie)	1600x680x595	200	9/400	✓	✓	7 958,-
ERST30F-YM9EE (aj chladienie)	2050x680x595	300	9/400	✓	✓	8 349,-



ERSF



ERST20F

ERST30F

\* Teplota vody 70°C iba pri novej E generácii hydromodulu



NOVINKA

# Vysokoteplotné tepelné čerpadlá MONOBLOK

PUZ-WZ



Teplota  
vody až  
**75°C**

- Teplota vody na výstupe do kúrenia až 75°C
- Monoblokové vyhotovenie
- Ideálne pre rekonštrukcie aj s použitím starých radiátorov
- Nový typ kompresora
- Vylepšená regulácia riadenia ventilátora
- Nové LEV-ventily

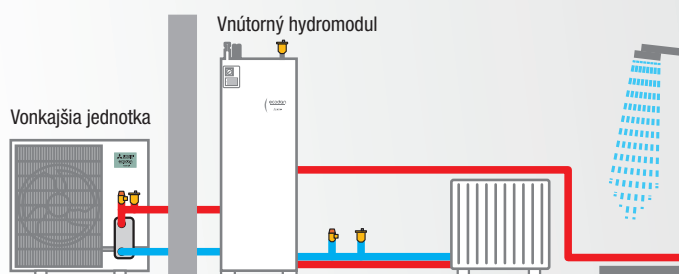

Zobrazenie monoblokového TČ

## Znížená hlučnosť jednotky

Kompresor jednotky je odhlučnený viacerými spôsobmi - štyrmi vrstvami gúmy a plste, posledná vrstva gúmy presahuje okraj izolácie a zaizolovaný je aj minimálny priestor okolo výstupu z kompresora. Samotný kompresor je umiestnený na pevnej stabilizačnej doske.

## Chladivo R290 Propán

Jednotka používa netoxické chladivo triedy A3. Jedná sa o chladivo, ktoré nespadá pod reguláciu F-plynov. Umožňuje teplotu vyrábanej vody až o teplotu 75°C. Majú uzavretý chladivový okruh a z jednotky ide priamo vodné potrubie.

Graf závislosti výstupnej teploty vody od vonkajšej teploty

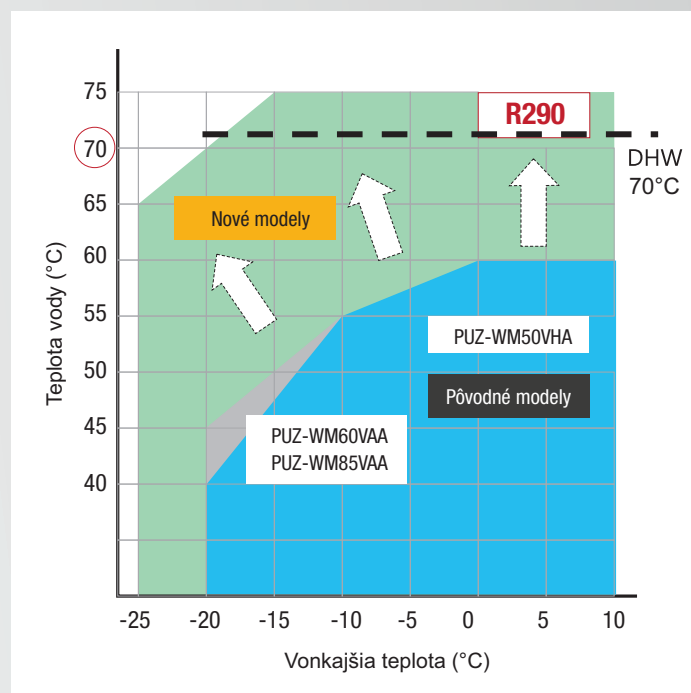

## Dvojitý chladivový okruh

Jednotka PUZ-WZ80 má dvojitý chladivový okruh. Pre dosiahnutie vysokej teploty používa dva kompresory a dva výmenníky.

# MONOBLOK súčasné modely - PUZ-WM

Teplota vody do **60°C**

Vonkajšia jednotka **Monoblok s chladivom R32**  
výmenník chladivo/voda vo vonkajšej jednotke



Typ zariadenia Vonkajšia jednotka	Vykurovací výkon [kW]	Nápanie jednotiek [-/ V / Hz]	Rozmery VxHxŠ [mm]	Chladivo	Cena za jednotku [Eur]
PUZ-WM60VAA	6,0	1/230/50	1050x480x1020	R32	4 862,-
PUZ-WM85YAA	8,5	3/400/50	1050x480x1020	R32	5 198,-
PUZ-WM112YAA	11,2	3/400/50	1050x480x1020	R32	6 601,-
PUZ-HWM140YHA	14,0	3/400/50	1350x330x1020	R32	11 589,-



Vnútrotný hydromodul bez zásobníka TUV - k vonkajšej jednotke **Monoblok**

Typ zariadenia Vnútrotný hydromodul	Rozmery jednotky [mm]	Integr. zásobník [L]	Nápanie jednotiek [-/ V / Hz]	Vykurovanie	Cena za jednotku [Eur]
EHPX-YM9ED	800x360x530	-	3/400/50	✓	3 709,-
EHPT20X-YM9D (s 200L zásob.)	1600x680x595	200	3/400/50	✓	6 510,-
EHPT30X-YM9ED (s 300L zásob.)	2050x680x595	300	3/400/50	✓	6 864,-



# MONOBLOK nové modely - PUZ-WZ

Teplota vody do **75°C**

**NOVINKA**

Vonkajšia jednotka **Monoblok s chladivom R290**  
výmenník chladivo/voda vo vonkajšej jednotke



Typ zariadenia Vonkajšia jednotka	Vykurovací / chladiaci výkon [kW]	Nápanie jednotiek [-/ V / Hz]	Rozmery VxHxŠ [mm]	Chladivo	Cena za jednotku [Eur]
PUZ-WZ50VAA	5,0/4,2	1/230/50	1050x480x1020	R290	5 069,-
PUZ-WZ60VAA	6,0/4,6	1/230/50	1050x480x1020	R290	5 467,-
PUZ-WZ80VAA	8,0/5,0	1/230/50	1050x480x1020	R290	6 539,-



Vnútrotný hydromodul k vonkajšej jednotke **Monoblok**

Typ zariadenia Vnútrotný hydromodul	Rozmery jednotky [mm]	Integr. zásobník [L]	Nápanie jednotiek [-/ V / Hz]	Vykur.	Chladienie	Cena za jednotku [Eur]
ERPX-YM9E	800x360x530	-	3/400/50	✓	✓	4 248,-
ERPT20X-YM9E (s 200L zásob.)	1600x680x595	200	3/400/50	✓	✓	6 701,-
ERPT30X-YM9EE (s 300L zásob.)	2050x680x595	300	3/400/50	✓	✓	7 034,-



# Veľké monobloky MEHP-iS-G07

Nová rada monoblokového tepelného čerpadla s výkonom od 50kW až po 110kW. S kaskádovým zapojením je možnosť výkonu až 220kW.

Teplota  
vody až  
**65°C**



- Výkon od 50kW až do 220kW
- Optimalizované pre vysokoefektívne vykurovanie
- Výroba až 65°C vody
- Vďaka odhlučnenému kompresoru a komponentom dosahujú najnižšiu hlučnosť vo svojej triede
- Vykurovanie až do vonkajšej teploty -20°C
- Riešenie Plug & Play: možnosť integrovaných čerpadiel, vyrovnávacej nádrže a pod.



Hliníkový výmenník  
pre lepšiu účinnosť

Odhlučnenie  
kompresora

Vysokoefektívne  
ventilátory typu EC

Hydrofilný povlak  
na výmenníku, ktorý  
udržiava čistotu a  
tým pádom aj  
efektívnosť jednotky.

## Riadiaci softvér W3000+

Riadiaci softvér W3000+, dostupný so štandardným ovládaním tlačidlami alebo dotykovou obrazovkou (voliteľné), s možnosťou vlastného nastavenia vášho zariadenia prostredníctvom LAN Multi Managera.



## Koordinované rozmrazovanie

Funkcia koordinovaného rozmrazovania (Smart coordinated defrost) viacerých jednotiek je patentovou technológiou Mitsubishi Electric. Logika riadenia umožňuje nepretržitú prevádzku počas rozmrazovania.

- Minimalizuje energiu potrebnú pre vykurovanie
- Počas rozmrazovania sa zvyšuje vykurovací výkon systému na maximum
- Minimálny vplyv na teplotu výstupnej vody
- Zvyšuje efektivitu systému



## Vysokokvalitné komponenty

Vysoká spoľahlivosť je zaručená robustnou elektronikou a vysokokvalitnými komponentami spolu s vysokou kvalitou výroby. Šumové filtre a DC vyhladzovacie reaktory ako štandardná výbava.

Typ zariadenia Vonkajšia multisplitová jednotka	Výkon kúrenie [kW]	Výkon chladenie [kW]	Celková Hlučnosť* [dB(A)]	Rozmery jednotky [mm]	Cena za jednotku [Eur]
MEHP-iS-G07-0051	50,0	48,1	59	2085x1100x2400	41 416,-
MEHP-iS-G07-0061	60,0	53,1	60	2085x1100x2400	42 707,-
MEHP-iS-G07-0071	70,0	60,1	62	2085x1100x2400	45 065,-
MEHP-iS-G07-0082	80,0	68,4	62	2600x1100x2400	52 418,-
MEHP-iS-G07-0092	90,0	74,2	63	2600x1100x2400	54 214,-
MEHP-iS-G07-0102	100,3	86,0	63	3225x1100x2400	59 942,-
MEHP-iS-G07-0112	110,3	94,0	63	3225x1100x2400	61 514,-

\*Priemerná hladina akustického tlaku vo vzdialenosti 1 m, jednotka vo voľnom priestore na reflexnom povrchu, nezáväzná hodnota vypočítaná z hladiny akustického výkonu.

## Kaskádové zapojenie

Pomocou montážneho kitu na zapojenie jednotiek do kaskády dokážu jednotky poskytnúť výkon až 220kW.



## Optimalizovaná pre vykurovanie

Jednotka dokáže vyrábať teplú vodu pre potreby vykurovania a až 65°C vodu pre potreby TUV. Pracuje do vonkajšej teploty až -20°C a má vysokú energetickú efektivitu. Vďaka tomu je výbornou alternatívou k plynovým, alebo iným zdrojom tepla.

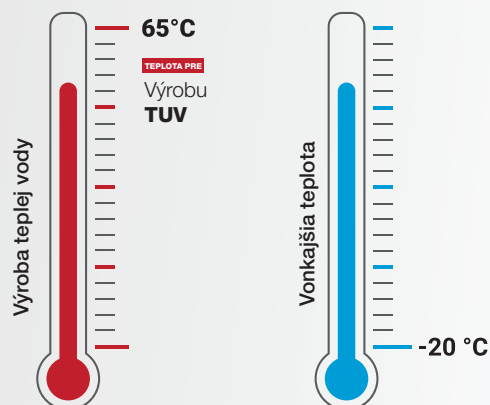

## Voliteľné príslušenstvo

Do jednotky je možné na základe požiadavky integrovať ako voliteľné príslušenstvo súpravu čerpadiel alebo vyrovnávaciu nádrž.



# Veľké monobloky CAHV-R

Teplota  
vody až  
70°C

## Výkon od 40kW až po kaskádu 640kW

Jednotka má nominálny vykurovací výkon 40kW, pomocou kaskádového zapojenia je však možné vyskladať výkon až 640kW. Vysoká úroveň modulácie pri kaskádovom zapojení - už od 7,8kW až po 640kW. Jednotka je tak flexibilná a vhodná aj pre veľké komerčné priestory, hotely, nemocnice a podobne.



## Teplota vody až 70°C aj pri vonkajšej teplote -20°C

Jednotka dokáže vyrábať vodu až o teplote 70°C aj pri vonkajšej teplote -20°C a nepretržitej prevádzke.

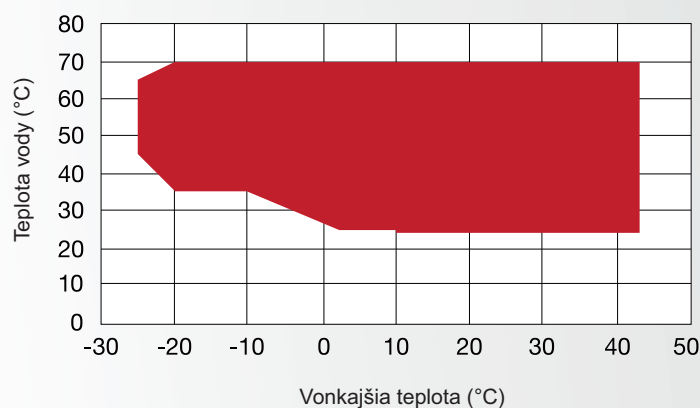

Vonkajšia teplota -25°C / Teplota vody 45~65°C  
Vonkajšia teplota -20°C / Teplota vody 35~70°C  
Vonkajšia teplota 43°C / Teplota vody 24~70°C

## Rotácia jednotiek

Jednotky sú štandardne vybavené funkciou rotácie. Pri kaskádovom zapojení sa tak dokážu striedať napr. pri určitom počte motohodín, čo okrem iného zvyšuje ich životnosť.

## Rýchle odmrazovanie

Pokročilý dizajn výmenníka spolu s vlastnosťami chladiva R454C umožňujú kratší čas odmrazovania.

Typ zariadenia	Vykurovací výkon [kW]	Rozmery jednotky [mm]	Nápanie jednotiek [~/V / Hz]	Hmotnosť [kg]	Cena za jednotku [Eur]
CAHV-R450YA	40,0	1750x1710x740	3/400/50	359	46 342,-

# Vysokoteplotné čerpadlo s CO<sub>2</sub>

## Výroba až 90°C teplej vody

Teplota vody až 90°C

### Jedinečná technológia

V tepelných čerpadlách rady QAHV sa používa jedinečný skrutkovito vlnutý špirálový výmenník (patent Mitsubishi Electric). Jeho vnútri prúdi voda a v záhyboch jeho vnútorného povrchu prúdi v trojitom potrubí chladivo. Týmto bol dosiahnutý maximálny prenos tepla. Kontinuálne skrutkovité drážky v potrubí zvyšujú efekt turbulencie vody a prispievajú tak k zvýšeniu energetickej efektivity. Vďaka najnovšiemu kompresoru s inverterom dokážu tepelné čerpadlá QAHV pracovať s podstatne vyššou sezónnou účinnosťou.



### Vysokoteplotné tepelné čerpadlo s chladivom CO<sub>2</sub>

Jednotky QAHV pracujú s ekologickým chladivom CO<sub>2</sub>, ktoré je šetrné k životnému prostrediu. Majú uzavretý chladivový okruh a z jednotky ide priamo vodné potrubie. Bez potreby inštalácie chladivového potrubia sa tak celá inštalácia zjednodušuje. **Výkon jednotky je 40kW.** Jednotky sú určené na ohrev TUV, nie do kúrenia.

- Výkon 40kW
- Výroba až 90°C teplej vody s použitím ekologického chladiva CO<sub>2</sub>
- Plný výkon až do vonkajšej teploty -3°C
- Štandardne integrované MODbus rozhranie na pripojenie k BMS
- Vysoká efektívnosť prevádzky - COP až 3,65
- Vykurovanie až do vonkajšej teploty -25°C

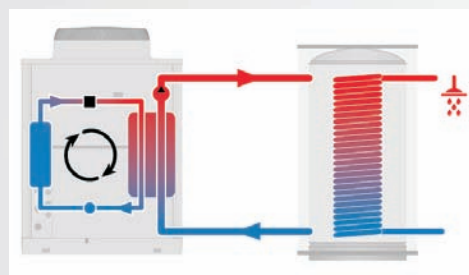

### Patentovaný špirálový výmenník

Na maximálny prenos tepla bol špeciálne vyvinutý skrutkovito vlnutý špirálový výmenník. Jeho vnútri prúdi voda a chladivo prúdi v troch skrutkovito zatočených potrubíach, odovzdávanie energie je tak omnoho efektívnejšie.

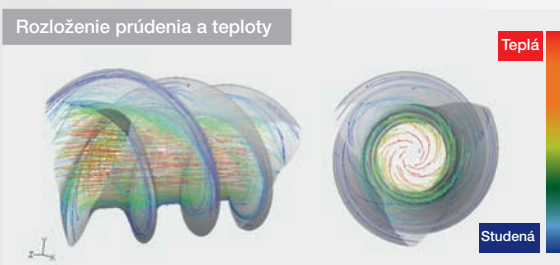
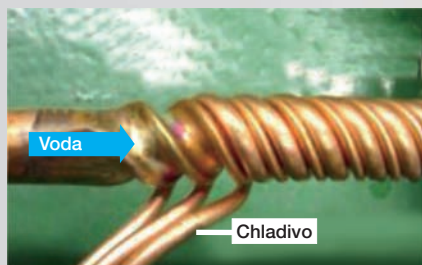

Typ zariadenia	Výkon vyk. [kW]	Max. teplota vyrábanej vody [°C]	Rozmery jednotky [mm]	Nápanie jednotiek [-/ V / Hz]	Hmotnosť [kg]	Cena za jednotku [Eur]
QAHV-N560YA-HPB	40	90	1830x760x1220	3/415/50	400	48 718,-
PAR-W31MAA - ovládač (potrebné príslušenstvo)						443,-
TW-TH016-E - sada čidiel (potrebné príslušenstvo)						925,-

A modern interior space featuring a textured stone wall. A white air conditioning unit is mounted on the wall. Below it, there are three floating shelves holding books and decorative items. A dark grey sofa with white cushions is positioned against the wall. In the foreground, a white cabinet with a silver handle holds three dark grey bowls with gold interiors. A large red geometric shape is on the right side of the image.

# Rekuperácia a čistenie vzduchu

# Rezidenčná rekuperácia

## VL-250/350/500



### Externá kontrola prúdenia vzduchu

Použitím signálu 0-10V prostredníctvom senzorov vlhkosti alebo senzorov CO<sub>2</sub> môže byť nastavovaný výkon prúdenia vzduchu. Tieto sú napájané priamo na radiaciu dosku rekuperátora - rýchlosť ventilátora sa automaticky zmení na základe požadovaných parametrov - vlhkosť v miestnosti, vydýchaný vzduch a pod.

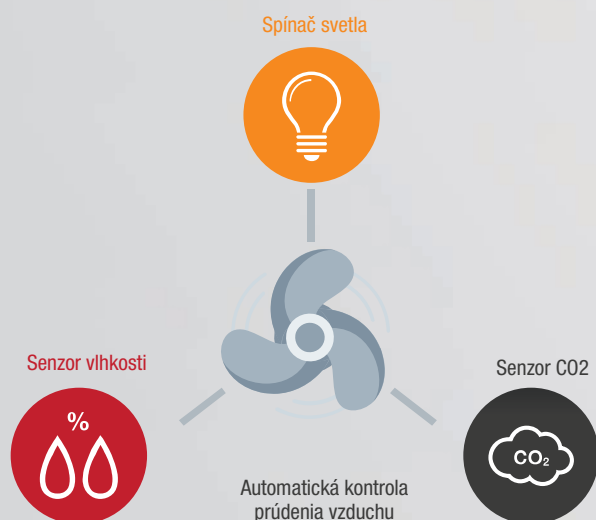

### Extra tichá prevádzka

Hlučnosť je jedným zo základných parametrov pri výbere rezidenčnej rekuperácie. Extra tichá prevádzka je dosiahnutá vďaka ventilátoru typu Sirocco, ktorý bol vyvinutý firmou Mitsubishi Electric. Pomer medzi prúdením vzduchu a statickým tlakom je optimalizovaný a otáčky ventilátora sú minimalizované, čo vedie k zníženej hlučnosti.



Ventilátor Sirocco

### Nový materiál výmenníka tepla

Jednotky VL-CZPVU prichádzajú s novým materiálom tepelného výmenníka na báze polyetylénovej živice. Umožňuje vysokú vlhkosť a teplotu na strane vratného vzduchu : 40°C a až 95% Rh.

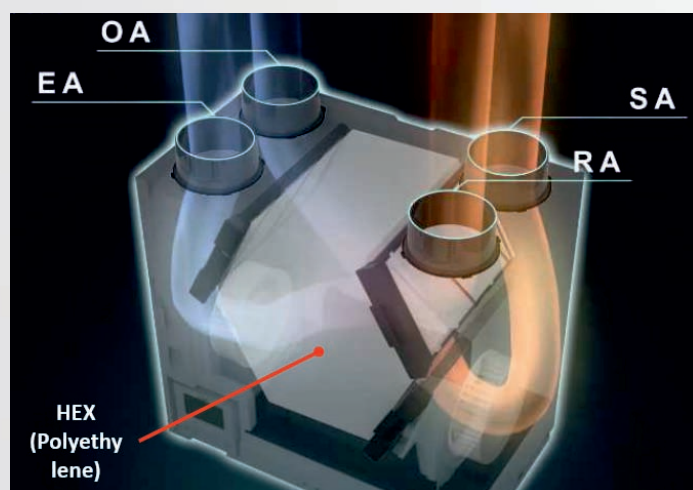

### Vysokoučinná filtrácia vzduchu

Ako voliteľné príslušenstvo sú k dispozícii filtre typu NO<sub>x</sub>, ktoré odstraňujú mikro nečistoty vo vzduchu. Do jednotky sa vkladajú jednoduchým spôsobom, bez nutnosti použiť filter box.





## Automatický režim Bypass

Je možné si zvoliť manuálne alebo automatické prepínanie medzi režimom "Lossnay ventilácie" (s použitím výmenníka tepla) a režimom "Bypass ventilácie" (bez použitia výmenníka tepla). Keď je v lete vonkajší vzduch chladnejší ako interiérový, jednotka obide tepelný výmenník a vzduch je vedený priamo do miestnosti.

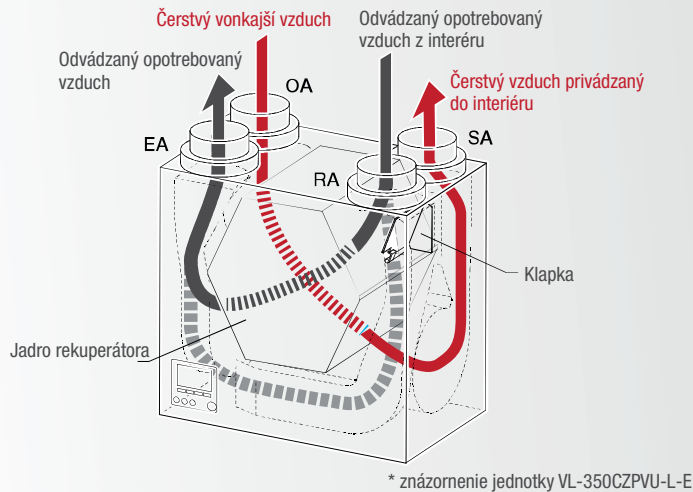

## MELcloud pre ovládanie cez Wi-Fi

MELcloud umožňuje rýchle, jednoduché ovládanie a monitoring rekuperátora. Všetko čo potrebujete je Wi-Fi router a mobil, alebo PC pripojený k internetu a samotný adaptér MAC-587. Rekuperácia môže byť ovládaná zároveň s klimatizačnou jednotkou.



## Operačný rozsah aj do nízkych teplôt

Operačný rozsah jednotiek VL-CZPVU je až do vonkajšej teploty -15°C. S predohrevom je možná prevádzka až do teploty -25°C.



## Variabilné prúdenie vzduchu

Prednastavené hodnoty rýchlosti ventilátora (Rýchlosť 1: 30%, Rýchlosť 2: 50%, Rýchlosť 3: 70%, Rýchlosť 4: 100%) odvodného aj prívodného ventilátora môžu byť nastavené viac flexibilnejšie. Medzi rozsahom 25% a 100% môže byť prúdenie vzduchu nastavené po 1%. Týmto dosiahnete požadované hodnoty prúdenia vzduchu.

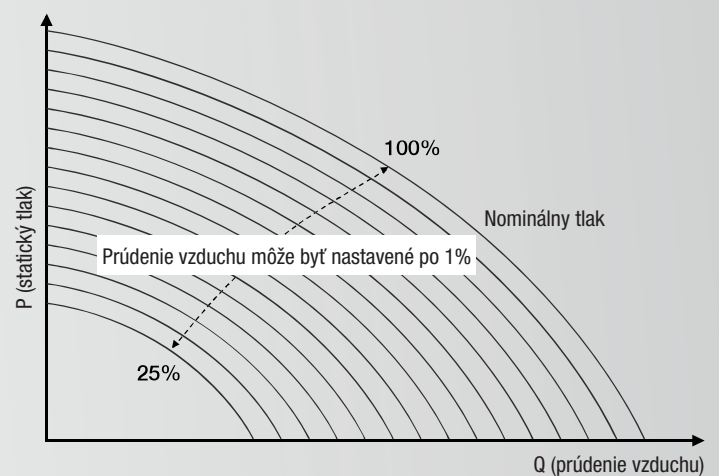

## Výkon od 250-500m<sup>3</sup>/hod

Typ zariadenia	Prietok vzduchu [m <sup>3</sup> /hod]	Externý stat. tlak [Pa]	Rozmery jednotky [mm]	Nápanie jednotiek [~/V/Hz]	Hmotnosť [kg]
VL-250CZPVU-R/L-E	75/125/175/ <b>250</b>	14/38/74/150	565x595x356	1/220/50	26
VL-350CZPVU-R/L-E	96/160/224/ <b>320</b>	14/38/74/150	623x658x432	1/220/50	32
VL-500CZPVU-R/L-E	150/250/350/ <b>500</b>	14/38/74/150	725x556x632	1/220/50	44
PZ-70CSB-E - zabudovateľné čidlo CO <sub>2</sub>					
PZ-70CSW - nástenné priestorové čidlo CO <sub>2</sub>					

Cena za jednotku [Eur]
2 670,-
3 205,-
3 898,-
725,-
833,-



# Potrubná rekuperácia

## Lossnay LGH RVX

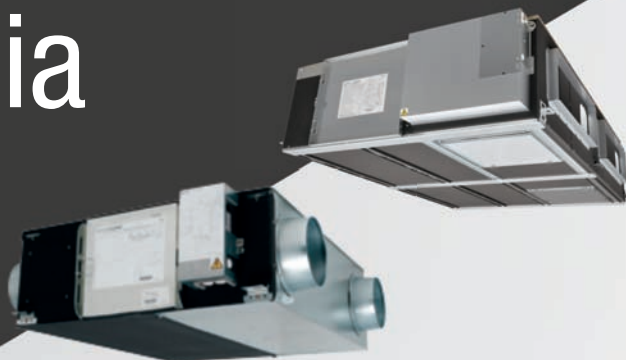

- Štandardne k dispozícii možnosť pripojenia čidla na CO<sub>2</sub> k základnej doske jednotky.
- **Entalpický výmenník** - prenáša vlhkosť vzduchu  
Prívodné a odvodné kanály sú oddelené tak, aby nedochádzalo k zmiešavaniu privádzaného a odvádzaného vzduchu.  
Ideálne je využitie tzv. voľného chladenia, keď v noci dochádza k ochladzovaniu výmenníka nízkou teplotou vonkajšieho vzduchu. Využitím tejto vlastnosti sa dá ešte znížiť spotreba energie klimatizačného zariadenia.

- Nový motor ventilátora minimalizuje náklady na prevádzku.
- Minimálne nároky na údržbu.
- Ľahko vymeniteľný filter.
- Pomocou novej riadiacej jednotky sa dá Lossnay pripojiť ku klimatizačným jednotkám série Mr.Slim a k systémom City Multi.
- Nástenný ovládač s týždenným časovačom
- Nepotrebuje odvod kondenzu

## Štruktúra papierového krížového tepelného výmenníka

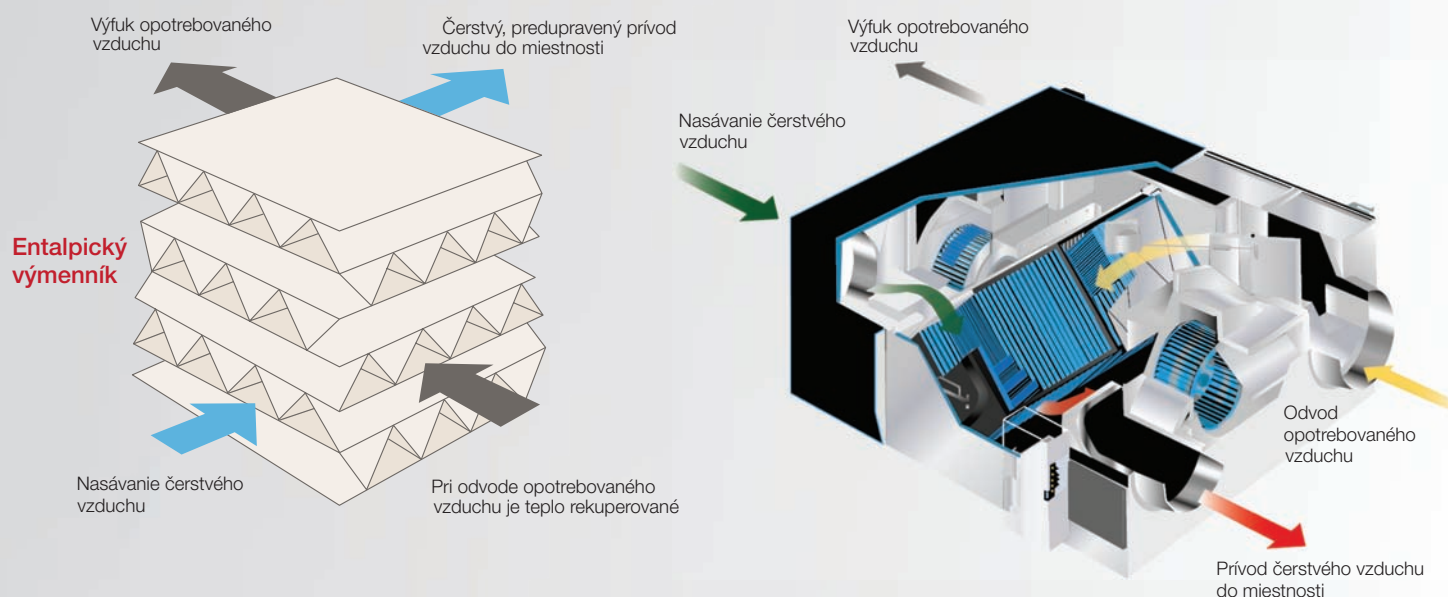

## Nový ovládač so zobrazením hodnoty CO<sub>2</sub> v miestnosti

Rada Lossnay jednotiek prichádza s novým moderným podsvieteným ovládačom PZ-62DR, ktorý okrem iného ponúka aj možnosť týždenného časovača a **zobrazenie hodnoty CO<sub>2</sub> v miestnosti** (potrebný CO<sub>2</sub> senzor)

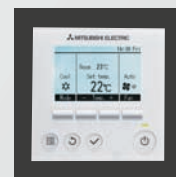

## Znížené náklady na prevádzku

Nový motor ventilátora umožňuje ešte väčšiu úsporu nákladov a umožňuje nastaviť vzduchový objem plynulo v 4 krokoch: 25%, 50%, 75%, 100%. Priemerná ročná úspora systému je okolo 60%.

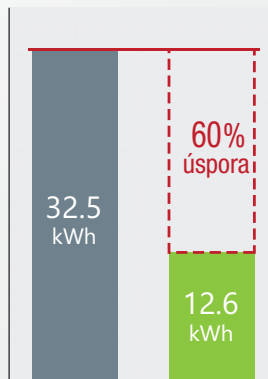

## Možnosť použitia CO<sub>2</sub> senzoru

Riadiaca doska novej Lossnay RVX jednotky ponúka flexibilnejšiu možnosť externého riadenia. Ponúka možnosť zapojenia externého senzoru CO<sub>2</sub> a možnosť kontroly otáčok ventilátora v závislosti od znečistenia vzduchu.

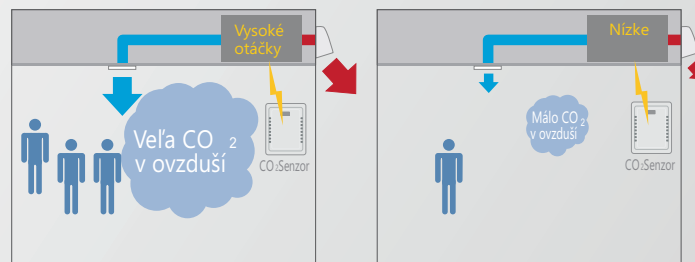

Príklad s použitím CO<sub>2</sub> senzoru pri vetraní miestnosti

## Rekuperčné jednotky - výkon od 150-2500m<sup>3</sup>/hod Kanálové

- Výborný pomer cena / výkon
- Štandardne možnosť pripojenia CO<sub>2</sub> čidla
- Automatické vetranie
- Minimálne nároky na údržbu
- Možnosť pripojiť ku klimatizačnej jednotke
- Nové motory ventilátorov s inverterovou technológiou
- Vstup 0-10V pre externé riadenie množstva privádzaného vzduchu
- Nepotrebuje odvod kondenzátu

Typ zariadenia	Prietok vzduchu [m <sup>3</sup> /hod]	Hlučnosť jednotky [dB(A)]	Rozmery jednotky [mm]	Cena jednotková [Eur]
LGH-15RVX	38/75/113/150	17/19/24/28	780x610x289	1 022,-
LGH-25RVX	63/125/188/250	17/20/22/27	780x735x289	1 384,-
LGH-35RVX	88/175/263/350	17/20/28/32	888x874x331	1 857,-
LGH-50RVX	125/250/375/500	18/19/28/34	888x1016x331	2 157,-
LGH-65RVX	163/325/488/650	18/22/29/34,5	908x954x404	3 313,-
LGH-80RVX	200/400/600/800	18/22/29/34,5	1144x1004x404	3 509,-
LGH-100RVX	250/500/750/1000	18/24/31/37	1144x1231x404	3 819,-
LGH-160RVX	400/800/1200/1600	18/24/32/39	1144x1004x808	7 122,-
LGH-200RVX	500/1000/1500/2000	18/28/36/40	1144x1231x808	7 916,-



### Kanálové - kompaktné / o 38% menšia výška

LGH-150RVXT	375/750/1125/1500	22/29,5/35,5/39,5	1980x1450x500	8 837,-
LGH-200RVXT	500/1000/1500/2000	22/28/35,5/39,5	1980x1450x500	9 825,-
LGH-250RVXT	625/1250/1875/2500	24/32/39/43	1980x1450x500	12 235,-
PZ-62DR - nástenný ovládač pre jednotky LGH RVX/RVXT				318,-
PZ-70CSB-E - zabudovateľné čidlo CO <sub>2</sub>				725,-
PZ-70CSW - nástenné priestorové čidlo CO <sub>2</sub>				833,-



# Nástenná rekuperácia

## Lossnay VL-50/100

Rezidenčná nástenná rekuperácia, ktorá sa vyznačuje tichou prevádzkou. Jednotky sú určené pre jednu miestnosť. Veľmi jednoduchá inštalácia.

- Špeciálny entalpický výmenník tepla
- Bez nutnosti odvodu kondenzátu
- Veľmi nízka spotreba energie
- V balení komplet príslušenstvo
- Výborný pomer cena / výkon

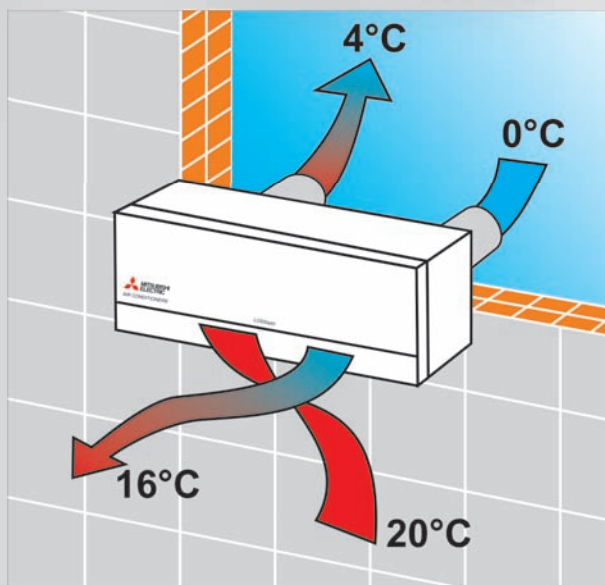

**Výmenník**  
Patentovaný entalpický výmenník

**Ventilátor**  
Súčasný prívod a odvod vzduchu

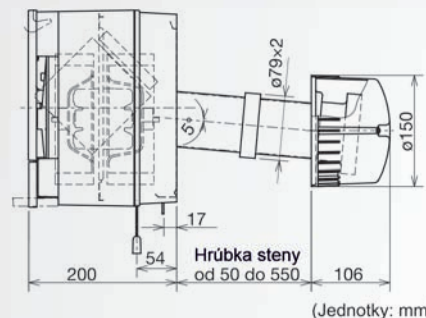

### Rekuperáčne nástenné jednotky - výkon od 50-100m<sup>3</sup>/hod

- Výkon 54m<sup>3</sup>/hod a 108m<sup>3</sup>/hod
- Veľmi tichá prevádzka
- Rovnaký výmenník ako pri LGH jednotkách
- Jednoduchá a rýchla inštalácia
- Nepotrebuje odvod kondenzátu
- Moderný dizajn

Typ zariadenia	Prietok vzduchu [m <sup>3</sup> /hod]	Hlučnosť jednotky [dB(A)]	Rozmery jednotky [mm]	Cena jednotková [Eur]
VL-50S2 - s tiahľom	17/54	15,5/37,5	522x168x245	528,-
VL-50ES2 - externý vypínač	17/54	15,5/37,5	522x168x245	528,-
VL-50SR2 - IR ovládanie	17/54	15,5/37,5	522x168x245	528,-
VL-100U5-E - s tiahľom	60/105	25/37,5	620x200x265	552,-
VL-100EU5-E - externý vypínač	60/105	25/37,5	620x200x265	552,-

# Potrubná rekuperácia

Lossnay LGH RVS  
Senzibilná rekuperácia

Potrubná rekuperácia na prívod čerstvého vzduchu s tepelnou rekuperáciou. Vhodná aj do vlhkého prostredia.

## Sofistikované riešenie odvodu kondenzátu

Jednotka je v priestore odvodu kondenzátu vybavená špeciálnou ochranou proti nasávaní vody pri negatívnom tlaku jednotky. Nie je potrebná žiadna ďalšia úprava jednotky.

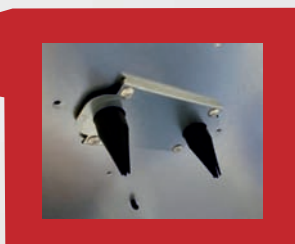

## Jednoduché čistenie

V prípade potreby sa dá jadro rekuperačnej jednotky ľahko vytiahnuť. Je umývateľný vodou.



## Čidlo CO<sub>2</sub>

Je možné pripojiť čidlo CO<sub>2</sub>, ktoré sleduje mieru znečistenia ovzdušia. Následne je možné nastaviť výkon ventilátorov podľa presných užívateľských požiadaviek až v 16 krokoch. Čidlo môže byť externé (PZ-70CSW), alebo zabudované priamo v jednotke (PZ-70CSB). Hodnota CO<sub>2</sub> sa zobrazuje na ovládači.



## Potrubné jednotky senzibilné

Typ zariadenia	Prietok vzduchu [m <sup>3</sup> /hod]	Hlučnosť jednotky [dB(A)]	Rozmery jednotky [mm]	Cena jednotková [Eur]
LGH-50RVS	125/250/375/500	18/22/27/33	974x976x465	3 160,-
LGH-80RVS	200/400/600/800	18/25/30/36	1185x997x465	4 903,-
LGH-100RVS	250/500/750/1000	18/24/32/37	1185x1224x465	5 335,-
PZ-70CSB-E - zabudovateľné čidlo CO <sub>2</sub>				725,-
PZ-70CSW - nástenné priestorové čidlo CO <sub>2</sub>				833,-
PZ-62DR - nástenný ovládač				318,-



# GUG

## Kombinácia klimatizácie a rekuperácie vzduchu

Výparníková jednotka GUG umožňuje pripojenie vonkajších jednotiek z rady Mr.Slim a Lossnay. Spája samotnú rekuperáciu vzduchu a chladenie alebo vykurovanie rekuperovaného vzduchu. Tento systém je vhodný do rodinných domov ako aj prevádzok.

### Hlavné výhody systému

Vonkajší vzduch je najskôr rekuperovaný pomocou jednotky Lossnay a vedie sa do výmenníka tepla GUG. Tu je ďalej tepelne upravený pomocou vonkajšej jednotky Mr.Slim Power Inverter. Je možné si zvoliť reguláciu na základe teploty vratného vzduchu, alebo na základe teploty prírodného vzduchu. V niektorých aplikáciach je možné týmto spôsobom znížiť teplotnú záťaž daného priestoru a pre jeho dochladenie potom použiť klimatizačnú jednotku s menším výkonom. Celé náklady tak môžu byť nižšie.

- Spätne získavanie tepla a klimatizácia v rámci jediného vetracieho systému
- Prietokový objem 500 m<sup>3</sup>/h až 2 500 m<sup>3</sup>/h
- Iba jeden systém: Úspora doby montáže, nákladov a požadovaného priestoru na inštaláciu
- Jednoduchá montáž s použitím integrovaného čerpadla kondenzátu
- Centrálné diaľkové ovládanie zaisťuje základné funkcie. Plná funkčnosť pri použití voliteľného ovládača PZ-62DR
- Tri veľkosti jednotky

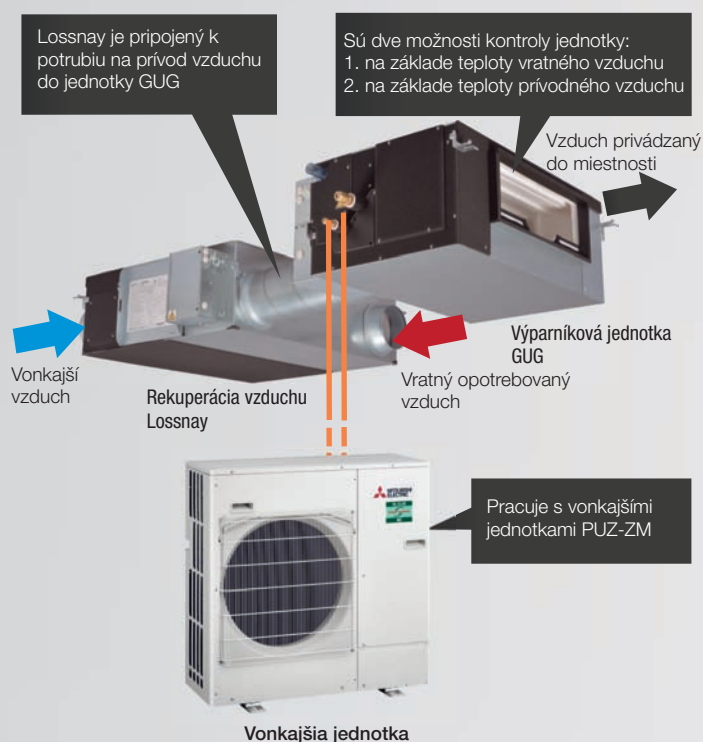

Typ zariadenia Výparníková jednotka	Regulácia na základe teploty vratného vzduchu			Regulácia na základe teploty privádzaného vzduchu		Cena jednotky GUG [Eur]
	Pripojiteľná jednotka Lossnay	Pripojiteľná vonkajšia jednotka	Výkon chl./kúr. [kW]	Pripojiteľná vonkajšia jednotka	Výkon chl./kúr. [kW]	
GUG-01SL-E + ovl. PZ-01RC	LGH-50RVX	PUZ-ZM35VKA	3,6/4,1	-	-	1 659,-*
	LGH-65RVX	PUZ-ZM35VKA	4,0/4,5	-	-	
GUG-02SL-E + ovl. PZ-01RC	LGH-80RVX	PUZ-ZM50VKA	5,0/6,0	PUZ-ZM50VKA	5,0/6,0	2 295,-*
	LGH-100RVX	PUZ-ZM71VHA	7,1/8,1	PUZ-ZM50VKA	5,3/6,3	
GUG-03SL-E + ovl. PZ-01RC	LGH-150RVX	PUZ-ZM100YKA	9,5/13,0	PUZ-ZM71VHA	7,1/8,9	3 195,-*
	LGH-200RVX	PUZ-ZM100YKA	10,0/13,5	PUZ-ZM71VHA	7,4/9,2	

\* uvedená cena je len za jednotku GUG spolu s ovládačom. Treba k nej pripočítať cenu LGH + ovládač (str. 75) a cenu vonkajšej jednotky PUZ-ZM

# Čistička vzduchu

## MA-EW85R-E

Čistička vzduchu MA-EW85R-E je ideálna pre použitie v domácnostiach. Prostredníctvom funkcie Smart Search usmerňuje prúd vzduchu do priestoru v miestnosti, ktorý vykazuje najvyšší stupeň znečistenia. Integrovaná samočistiaca funkcia zaručuje dlhú dobu prevádzky bez nutnosti údržby.

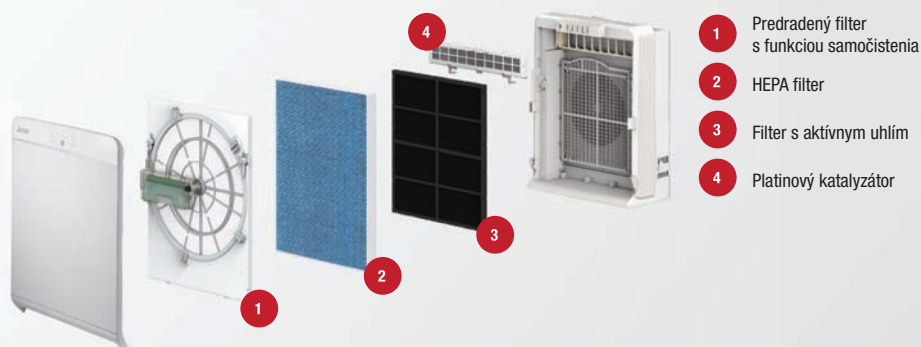

- 1 Predradený filter s funkciou samočistenia
- 2 HEPA filter
- 3 Filter s aktívnym uhlím
- 4 Platínový katalyzátor

### Odolný čelný panel z ušľachtilej ocele

- Prehľadný riadiaci panel
- Ovládanie je umiestnené na hornej strane prístroja - všetko je ľahko prístupné

### Predradený filter s funkciou samočistenia

- Automatické čistenie odstraňuje prach a zabraňuje upchatiu hlavného filtra
- Zariadenie je konštruované na dlhodobú prevádzku

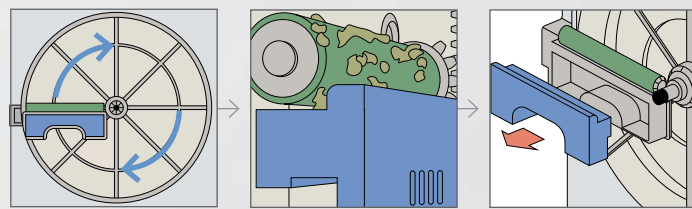

Predradený filter rotuje

Čistiaci kartáč odstraňuje prach

Raz za niekoľko mesiacov odstránite zozbierané nečistoty

### Senzor PM2,5 a integrovaný HEPA filter

- Detekčný systém PM2,5 s vysokovýkonným senzorom prachu.
- Regulácia čistoty vzduchu prostredníctvom detekcie častíc menších ako 0,5 µm.

### Funkcia Smart Search

Funkcia inteligentného vyhľadávania Smart Search detekuje kontaminovaný priestor. Vďaka pohybovým lamelám je prúd vzduchu možné vyfukovať do piatich smerov. Týmto spôsobom je možné vyčistiť akýkoľvek priestor.

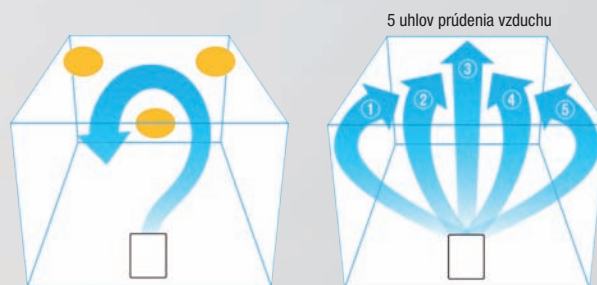

Predchádzajúce používanie prúdenia vzduchu vytvárajúce mŕtvý uhol

Vyhľadáva znečistené oblasti a automaticky mení prúdenie vzduchu nastavením lamiel doľava a doprava v 5 uhloch. Vytvára komfortný prúd vzduchu v miestnosti a rýchlo odstraňuje nečistoty.

Typ zariadenia	Prietok vzduchu [m <sup>3</sup> /hod]	Miera čistenia vzduchu (CADR) [m <sup>3</sup> /hod]	Rozmery jednotky [mm]	Nápanie jednotiek [~/ V / Hz]	Hmotnosť [kg]	Cena za jednotku [Eur]
MA-EW85S-E	102/150/204/306/510	508	425x244x547	1/220/50	9,9	691,-*

\* podľa inej rabatovej kategórie

# Čistička vzduchu

MA-E100R-E



Inteligentná funkcia MA-E100R-E ponúka obzvlášť spoľahlivé čistenie vzduchu v ordináciach lekárov, reštauráciach, alebo učebniach. I-see senzor detekuje prítomnosť osôb a prúd vzduchu smeruje do príslušných oblastí v miestnosti.

## Integrovaný HEPA filter

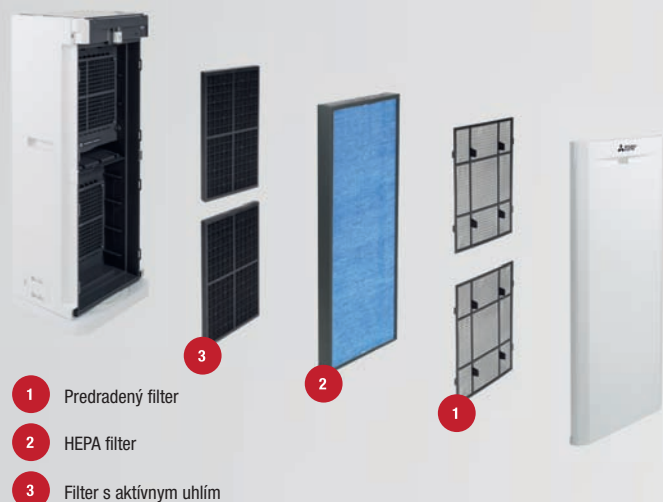

- 1 Predradený filter
- 2 HEPA filter
- 3 Filter s aktívnym uhlím

## I-see senzor analyzuje priestor a detekuje prítomnosť osôb

I-see senzor rozdeľuje monitorovaný priestor na raster so 752 časťami (8 zvislých x 94 vodorovných polí). Pokiaľ I-see senzor rozpozná prítomnosť osoby, prúd vzduchu sa nastaví príslušným smerom. Po stlačení spúšťačieho tlačidla senzor prehľadá miestnosť v šírke 150°. Na základe teploty a pohybu je schopný rozpoznáť osoby.

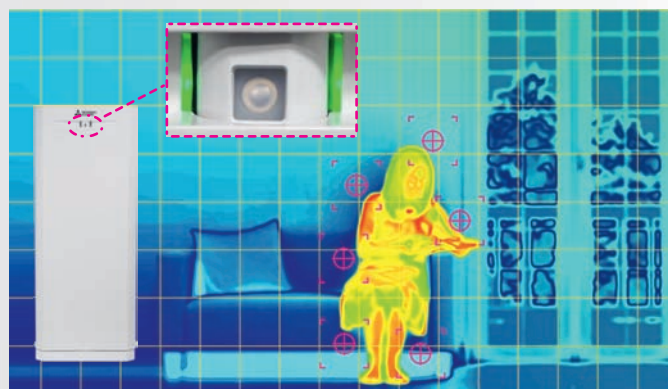

## Možnosť otočenia o 90° a senzor PM2,5

- Detekčný systém PM2,5 s vysokovýkonným senzorom prachu.
- Regulácia čistoty vzduchu prostredníctvom detekcie častíc menších ako 0,5 µm.
- Vďaka krytu s možnosťou otočenia o 90° dosiahne do všetkých priestorov v miestnosti.



Natáčanie až o 90°

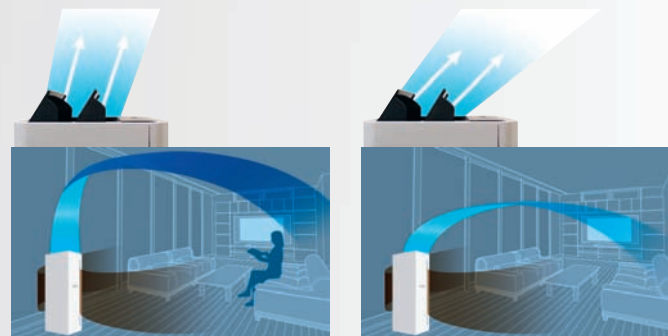

Pokiaľ I-see senzor rozpozná osobu, nasmeruje prúd vzduchu na ňu.

Ak I-see senzor nelokalizuje v priestore osobu, prúd vzduchu obehne celý priestor.

Typ zariadenia	Prietok vzduchu [m <sup>3</sup> /hod]	Miera čistenia vzduchu (CADR) [m <sup>3</sup> /hod]	Rozmery jednotky [mm]	Nápanie jednotiek [-/ V / Hz]	Hmotnosť [kg]	Cena za jednotku [Eur]
MA-E100R-E	84/300/500	612	320x270x800	1/220/50	13,4	1 139,-*

\* podľa inej rabatovej kategórie





Ďalšie  
technológie

# VRF

## Priame chladenie



### Ideálne riešenie pre veľké budovy

Zoznámte sa s ideálnym riešením klimatizácie pre veľké budovy. Od administratívnych budov až po nákupné centrá, City Multi VRF sa môže pochváliť špičkovými hodnotami energetickej účinnosti. Vďaka širokému výkonovému rozsahu vonkajších jednotiek City Multi a veľkému výberu vnútorných jednotiek ponúkajú systémy veľkú flexibilitu pri plánovaní a dizajne. Výkony vonkajších jednotiek sú od 12,5kW až po 150kW.

### R2-séria alebo Y-séria

Zatiaľ čo séria R2 môže vykurovať jednu miestnosť a súčasne chladíť druhú, séria Y sa dá použiť na vykurovanie alebo chladenie budov podľa potreby.

### R2-séria

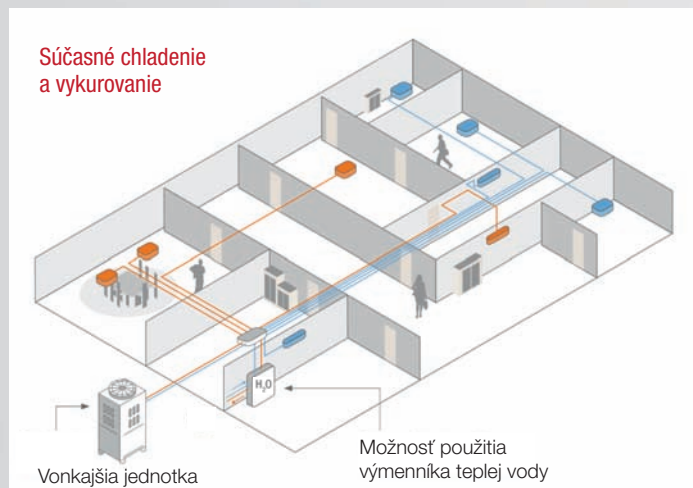

### Y-séria

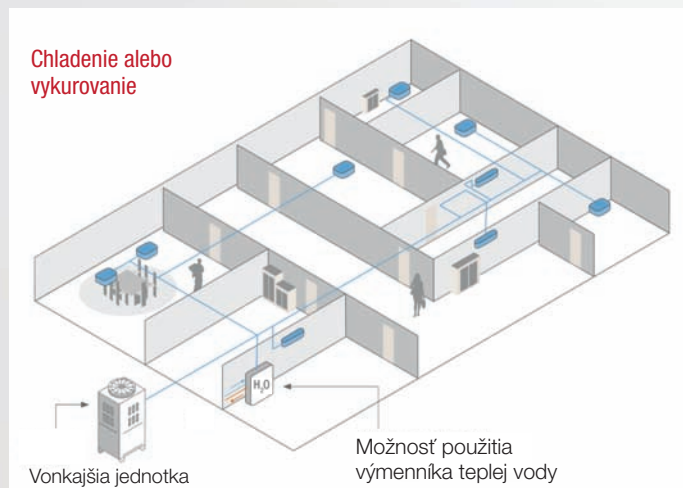

### Široký výber vnútorných jednotiek



Viac informácií u dodávateľa

# HVRF

## Prvý 2-trubkový hybridný VRF systém s chladivom R32

### R32 | HybridVRF

#### Technológia pre budovy s budúcnosťou - žiadne chladiivo v obytných miestnostiach

Hybridná technológia VRF bola vyvinutá špeciálne pre uspokojenie požiadaviek modernej architektúry s vysokými nárokmi na efektívnosť a komfort. Ponúka riešenie, ktoré je nielen do budúcnosti udržateľné so zreteľom k rôznym sprísňujúcim sa predpisom a normám, ale navyše otvára nové možnosti pre ľahké a modulárne plánovanie vodných systémov. Vďaka týmto výhodám je možné realizovať systém pre súčasné vykurovanie, chladenie a zásobovanie teplou vodou kompletne na báze obnoviteľných zdrojov energie v rámci jedného systému – inovatívne a flexibilne.

#### Zaistenie bezpečnej a spoľahlivej prevádzky

V hybridnom rozdeľovači chladiwa sa energia odovzdáva do vody a prostredníctvom vodného systému sa potom distribuuje do vnútorných jednotiek. Týmto spôsobom môžete realizovať projekty, pri ktorých je potrebné kvôli prísnej legislatíve udržiavať čo najmenšie množstvo chladiwa.



#### Menej spojov vďaka 2-trubkovému vedeniu

Návrhy a inštalácie 2-trubkových systémov sú oveľa flexibilnejšie, a tým aj jednoduchšie ako u chladiacich jednotiek s prídavným zdrojom tepla a štyrmi potrubiami. Hybridný systém City Multi napríklad nevyžaduje žiadne dodatočné čerpadlá, zásobníky a ventily. Systém 2-trubkových rozvodov vyžaduje oveľa menej spojov, čo výrazne znižuje pravdepodobnosť netesností. Vďaka tomu je systém oveľa spoľahlivejší a vyžaduje menej údržby.

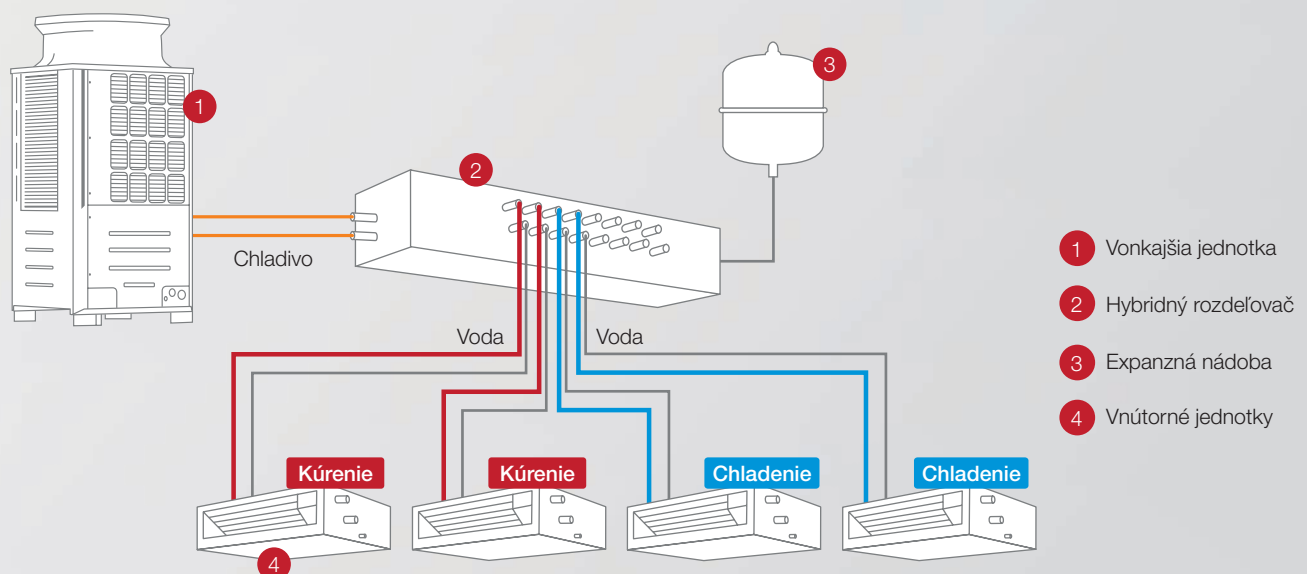

## Srdce systému - hybridný rozdeľovač chladiva

Hybridný rozdeľovač chladiva umožňuje prepojenie vonkajšej jednotky s vnútornými a taktiež výmenu energie medzi chladivovým okruhom vo vonkajšej jednotke a vodným okruhom. Obsahuje doskové výmenníky, čerpadlá, systém ventilov a prepojenia.

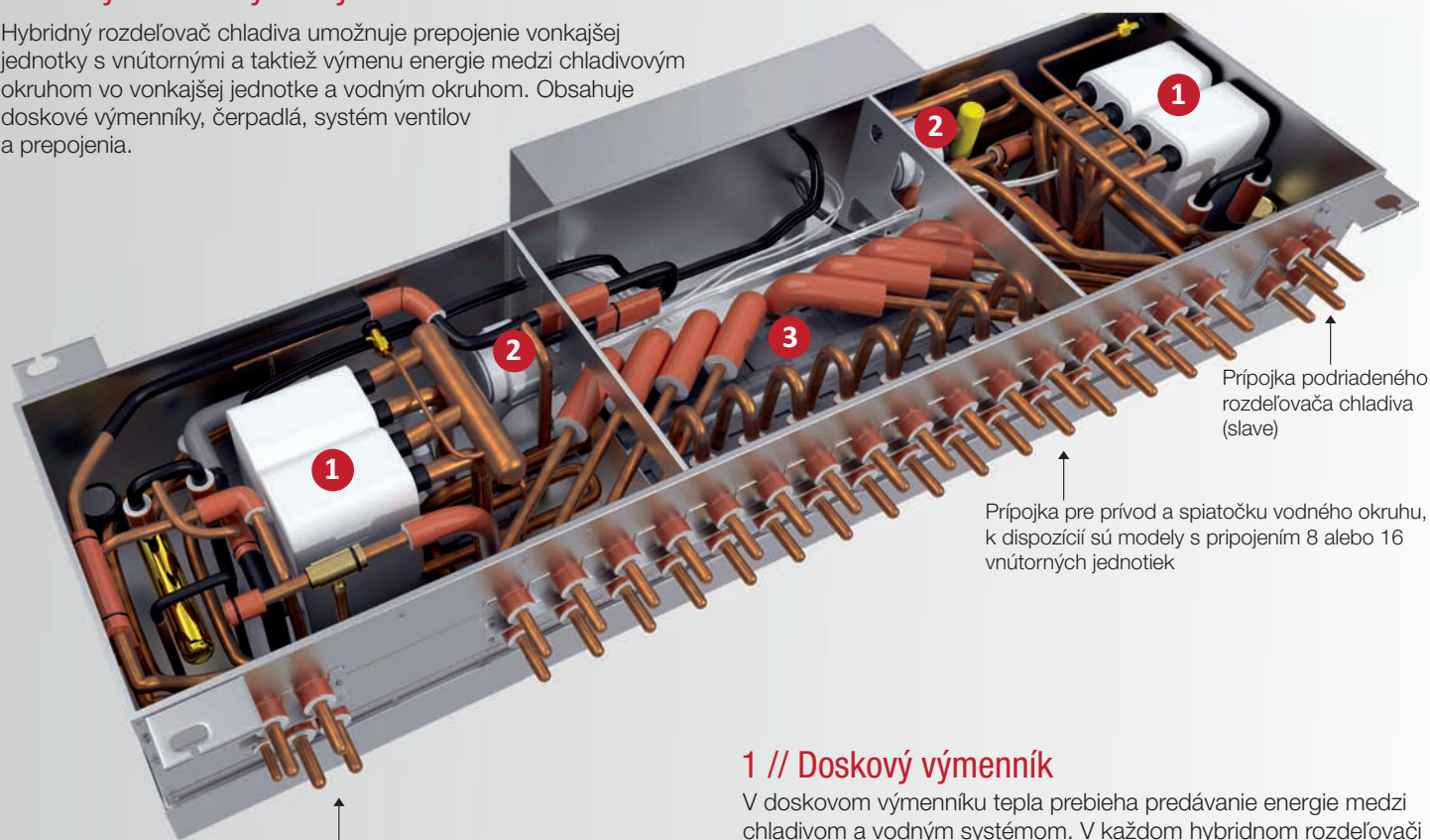

Prípojky pre chladivový okruh vonkajších jednotiek, externú expanznú nádobu a prívod vody

Prípojka podriadeného rozdeľovača chladiva (slave)

Prípojka pre prívod a späťochodu vodného okruhu, k dispozícii sú modely s pripojením 8 alebo 16 vnútorných jednotiek

### 1 // Doskový výmenník

V doskovom výmenníku tepla prebieha predávanie energie medzi chladivom a vodným systémom. V každom hybridnom rozdeľovači chladiva sa nachádzajú dve sady doskových výmenníkov tepla, ktoré v režime vykurovania dodávajú do systému teplú vodu a v režime chladenia naopak studenú vodu. V zmiešanom režime preberá jeden výmenník funkciu ohrievania a druhý výmenník ochladzovaciu funkciu.

## Inteligentná regulácia

Hybridné systémy VRF ide regulovať pomocou všetkých riadiacich systémov Mitsubishi Electric. Môžete ich ovládať intuitívne pomocou tlačidlových ovládačov, dotykovej obrazovky, z plochy systému Windows, a to buď lokálne alebo cez rozhranie centrálného ovládača. Je možné ich napojiť aj na centrálny systém riadenia budov, inteligentné riadenie alebo implementovať ich do efektívnej správy energie.



### 2 // Čerpadlá

Dve invertorom riadené čerpadlá privádzajú ochladenú alebo ohriatu vodu do pripojených fancoilových vnútorných jednotiek. Privádzané množstvo vody sa prostredníctvom premenlivých otáčok čerpadla neustále prispôbuje aktuálnej potrebe.

### 3 // Ventilový blok

V hybridnom rozdeľovači chladiva sa nachádza blok ventilov. Ten sa stará o to, aby každá vnútorná jednotka bola na základe individuálnej potreby zásobovaná zodpovedajúcim množstvom teplej alebo studenej vody.

## Pripojiteľné Fancoilové vnútorné jednotky



Parapetné neoplaštené PFFY-WP



Kanálové kompaktné PEFY-WP VMS

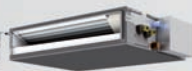

Kanálové standard PEFY-WP VMS



Kazetové kompaktné PLFY-WP VFM



Kazetové standard PLFY-WP VEM



Nastenné jednotky PKFY-WL VLM

# Climaveneta

Vysokošpecializované riešenia pre širokú škálu požiadaviek na chladenie a klimatizáciu



## CRHV - vysokovýkonné tepelné čerpadlo zem-voda

V novom vysokovýkonnom tepelnom čerpadle **zem-voda (voda-voda)** s názvom CRHV je použitá rovnaká technológia ako vo vonkajších jednotkách ZUBADAN CITY MULTI určených pre chladné regióny. Táto technológia priameho vstrekovania chladiva zabezpečuje vysoký vykurovací výkon aj pri nízkych vonkajších teplotách. Vďaka tejto technológii a najnovšiemu vysokoefektívnemu kompresoru **je možné vyrábať vodu s teplotou až 65°C.**

60kW

Tepelné čerpadlo zem-voda

Teplota vody až 65°C

Vhodné pre hotely, nemocnice,  
rezidenčné a administratívne budovy

Funkcia zálohovania a striedania



## Produkty od spoločnosti Climaveneta



S produktami spoločnosti Climaveneta - značky Mitsubishi Electric Group vám tiež ponúkame širokú škálu chladiacich a vykurovacích technológií, ako aj vysoko špecializované riešenia pre širokú škálu požiadaviek na chladenie a klimatizáciu. Bližšie technické a cenové informácie Vám radi poskytneme na vyžiadanie.

4,0kW - 4500kW

Najvyššia energetická efektívnosť

Rekuperácia energie

Tichý nočný režim jednotiek

Možnosť pripojenia cez internet prostredníctvom WLAN



## PRÍSLUŠENSTVO KU KLIMATIZÁCIAM

Príslušenstvo Názov	Popis príslušenstva	Cena jednotková [Eur]
ME-AC-MBS1	Modbus adaptér	471,-
ME-AC-KNX-1	KNX adaptér	597,-
ME-AC-BAC-1	BACnet adaptér	695,-
MAC-587IF	Wi-Fi adaptér	104,-
MAC-334IF	Adaptér na externé ovládanie a pripojenie k M-NET	254,-
MAC-497IF	Modul na pripojenie nástenného ovl. PAR-41 k jednotkám typu M-séria	284,-
PAC-SF1ME	3D i-see senzor pre jednotky SLZ-M	150,-
MAC-100FT-E	Externý Plasma Quad filter	158,-
PAR-41MAA	Nástenný ovládač	217,-



## PRÍSLUŠENSTVO K TEPELNÝM ČERPADLÁM

Príslušenstvo Názov	Popis príslušenstva	Cena jednotková [Eur]
PAR-WT60 + PAR-WR61	Bezdrôtový ovládač k tepelnému čerpadlu, tvorí ho sada vysielač + prijímač	345,-
PAC-IF071B-E	Regulácia pre riadenie kaskády tepelných čerpadiel generácie D	1 938,-
PAC-IF081B-E	Regulácia pre riadenie kaskády tepelných čerpadiel generácie E	2 243,-
Procon A1M	Prevodník na pripojenie k Modbus	303,-
MAC-587IF	Wi-Fi adaptér. Služi na ovládanie tepelného čerpadla cez mobil, PC	104,-
Výhr. kábel CSC1,5	Výhrevný kábel na odvod kondenzu, 1,5m / 60W /230V	37,-
Výhr. kábel CSC2	Výhrevný kábel na odvod kondenzu, 2m / 80W /230V	44,-
Výhr. kábel CSC3	Výhrevný kábel na odvod kondenzu, 3m / 120W /230V	53,-
Výhr. kábel CSC4	Výhrevný kábel na odvod kondenzu, 4m / 160W /230V	64,-
Výhr. kábel CSC5	Výhrevný kábel na odvod kondenzu, 5m / 200W /230V	73,-
Konzola L600	Nástenná konzola, RAL7044, dĺžka 600mm	122,-
Konzola L700	Nástenná konzola, RAL7044, dĺžka 700mm	122,-
Konzola stojanová	Stojanová konzola, RAL7044, výška 300mm (pre jednotky VHA/YHA)	298,-
Konzola stojanová veľká	Stojanová konzola, RAL7044, výška 300mm (pre jednotky VAA/YAA)	309,-
Konzola stojanová malá	Stojanová konzola, RAL7044, výška 300mm (pre jednotky SUZ-SWM)	288,-
PAC-TH011TK2-E	Čidlo TUV pre Ecodan	45,-
PAC-TH011-E	Čidlo pre zónovú reguláciu, balenie obsahuje 2ks čidiel	78,-
PAC-TZ02	Kit pre 2-zónovú reguláciu	1 708,-
PAC-SG61DS	Usmernenie odvodu kondenzátu do jedného miesta	27,-



## PRÍSLUŠENSTVO K REKUPERÁCIAM

Príslušenstvo Názov	Popis príslušenstva	Cena jednotková [Eur]
P-100HF5	Vysokoefektívny filter pre jednotky VL-100	81,-
P-50HF2-E	Vysokoefektívny filter pre jednotky VL-50	168,-
P-100P-E	Predlžovacie potrubie pre VL-100 (280mm)	59,-
P-100PJ-E	Spojka predlžovacieho potrubia P-100P-E	27,-
P-50P-E	Predlžovacie potrubie pre VL-50 (330mm)	17,-
P-50PJ-E	Spojka predlžovacieho potrubia P-50P-E	22,-
MAC-587IF	Wi-Fi adaptér	104,-
Procon A1M	Prevodník na pripojenie k Modbus	303,-







#### Čo prináša MEQ pre Vás?

Mitsubishi Electric Quality, alebo v skratke MEQ, znamená mnoho vecí. Označuje 70 rokov skúseností v technológii, dizajne a vo výrobe. Reprezentuje najvyššie štandardy komfortu, efektivity a životnosti. Jednoducho, sú to najlepšie klimatizácie v dnešnej dobe, aké si môžete kúpiť.



Certificate  
Number  
49385



Certificate  
Number  
EC97J1227